

TOP DEAL



WWW.KSTOOLS.COM – INOVACE JSOU NAŠIM CÍLEM!

460.0905

KUFRÍK K ÚDRŽBĚ TŘMENŮ KOTOUČOVÝCH BRZD

- k profesionální údržbě třmenů kotoučových brzd
- k výměně vlnovců, ložisek třmenů kotoučových brzd a vnitřního těsnění vlnovců
- snadná a jistá manipulace
- mimořádně vysoká přesnost
- výrazná úspora času a nákladů

Oblasti použití: Třmeny kotoučových brzd Knorr SN6, SN7, SK7 a NA7



24
dílná

Žhavá novinka pro servis brzd

NÁŘADÍ ZDARMA?

Informujte se na našich
prodejních místech.

26500,00 CZK

01.10.2018 - 31.03.2019

SPECIAL
EDITION FOR

CADIP
VŠE PRO TRUCK & BUS

713.0598

SOUPRAVA UNIVERZÁLNÍCH SYSTÉMOVÝCH VLOŽEK PRO 6 ZÁSUVK SE 598 DÍLNOU SADOU PRÉMIOVÉHO NÁŘADÍ

- ideální sestava nářadí pro univerzální použití
- vhodné pro 6 zásuvek dílenských vozíků
- pevné uspořádání díky přesnému uložení
- odolnost vůči olejům a chemickým látkám
- vložka z kvalitní dvoubarevné pěnové hmoty



598
dílná

Individualizované soupravy vložek pro dílenské vozíky **KSTOOLS**

Rozměry perfektně sedí!



Dílenský vozík není součástí ceny za balík



711.0018



711.1012



711.1029



SOUPRAVA BITŮ 1/4", 208DÍLNÁ



712.0001

713.0101

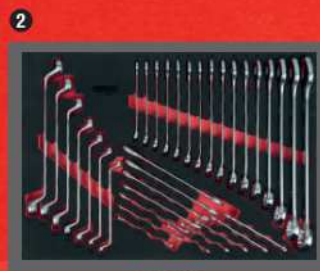

711.3035



711.0195

- 1,5/2/2,5/3/4/5/5,5/6/8/10 mm
- T8/T10/T15/T20/T25/T27/T30/T40/T45
- T88/TB10/TB15/TB20/TB25/TB27/TB30/TB35/TB40
- 3/4/4,5/5/5,5/6/6,6/7/8 mm
- PH0/PH1/PH2/PH3
- PZ0/PZ1/PZ2/PZ3
- 2/2,5/3/4/5/6/8/10 mm
- 1/8" 5/32" 5/32" 5/64" 7/64" 9/64"
- #6/#8/#10
- #1/#2/#3
- #1/#6/#8/#10
- 4/6/8/10 mm
- M5/M6/M8
- #0/#1/#2/#3

- 6/7/8/9/10/11/12/13/14/15/16/17/18/19/20/21/22/24/27/30/32 mm

- 6x7/8x9/10x11/12x13/14x15/16x17/18x19 mm

- 6x7/8x9/10x11/12x13/14x15/16x17/18x19 mm

- 1/4": 4/4,5/5/5,5/6/7/8/9/10/11/12/13/14 mm
- 3/8": 10/11/12/13/14/15/16/17/18/19 mm
- 1/2": 10-11-12-13-14-15-16-17-18-19-20-21-22-24-27-30-32 mm
- 1/4": E4/E5/E6/E7/E8
- 3/8": E10/E11/E12/E14/E16/E18
- 1/2": E20/E24

- 1,3 - 1,5/2/2,5/3/4/5/6/7/8/10/12 mm
- T5/T6/T7/T8/T9/T10/T15/T20/T25/T27/T30/T40/T45/T50/T55/T60
- T87/T88/T89/TB10/TB15/TB20/TB25/TB27/TB30/TB40/TB45/TB50/TB55/TB60

- 4/5,5/6,5/7/8/10/12 mm

- PH0/PH1/PH2/PH3/PH4

- PZ0/PZ1/PZ2/PZ3/PZ4

- M5/M6/M8

- M5/M6/M7/M8/M9

- TS10/TS15/TS20/TS25/TS27/TS30/TS40/TS45

TĚMĚŘ 600 KUSŮ NÁŘADÍ PRO 6 ZÁSUVK

19880,00*
CZK

*Všechny ceny bez daňe z přidané hodnoty dle zákona.





515
dílná

713.0515

SOUPRAVA UNIVERZÁLNÍCH SYSTÉMOVÝCH VLOŽEK PRO 4 ZÁSUVKY SE 515 DÍLNOU SADOU PRÉMIOVÉHO NÁŘADÍ

- ideální sestava nářadí pro univerzální použití
- vhodné pro 4 zásuvky dílenských vozíků
- pevné uspořádání díky přesnému uložení
- odolnosti vůči olejům a chemickým látkám
- vložka z kvalitní dvoubarevné pěnové hmoty



711.1059

- 3/4/5,5/6/6,5/8/10mm
- PHC/PH1/PH2/PH3
- PZ0/PZ1/PZ2/PZ3



711.1018



300 g

1000 g

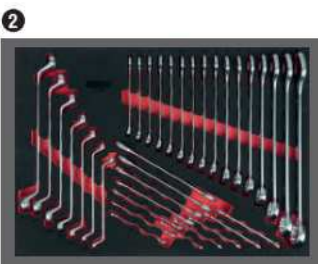

711.3035

- 6/7/8/9/10/11/12/13/14/15/16/17/18/19/20/21/22/24/27/30/32 mm
- 6x7/8x9/10x11/12x13/14x15/16x17/18x19 mm
- 6x7/8x9/10x11/12x13/14x15/16x17/18x19 mm

VÍCE NEŽ 500 KUSŮ
NÁŘADÍ PRO 4 ZÁSUVKY



SOUPRAVA BITŮ 1/4",
208 DÍLNÁ



711.0195

- 1/4": 4/4,5/5/5,5/6/7/8/9/10/11/12/13/14 mm
- 3/8": 10/11/12/13/14/15/16/17/18/19 mm
- 1/2": 10-11-12-13-14-15-16-17-18-19-20-21-22-24-27-30-32 mm
- 1/4": E4/E5/E6/E7/E8
- 3/8": E10/E11/E12/E14/E16/E18
- 1/2": E20/E24
- 1,3-1,5/2,2,5/3/4/5/6/7/8/10/12 mm
- T5/T6/T7/T8/T9/T10/T15/T20/T25/T27/T30/T40/T45/T50/T55/T60
- TB7/TB8/TB9/TB10/TB15/TB20/TB25/TB27/TB30/TB40/TB45/TB50/TB55/TB60
- 4/5,5/6,5/7/8/10/12 mm
- PH0/PH1/PH2/PH3/PH4
- PZ0/PZ1/PZ2/PZ3/PZ4
- M5/M6/M8
- M5/M6/M7/M8/M9
- TS10/TS15/TS20/TS25/TS27/TS30/TS40/TS45

1/4" 3/8" 1/2"

13250,00 CZK

713.0215

SOUPRAVA UNIVERZÁLNÍCH SYSTÉMOVÝCH VLOŽEK PRO 3 ZÁSUVKY SE 215 DÍLNOU SADOU PRÉMIOVÉHO NÁŘADÍ

- ideální sestava nářadí pro univerzální použití
- vhodné pro 3 zásuvky dílenských vozíků
- pevné uspořádání díky přesnému uložení
- odolnosti vůči olejům a chemickým látkám
- vložka z kvalitní dvoubarevné pěnové hmoty



711.0013

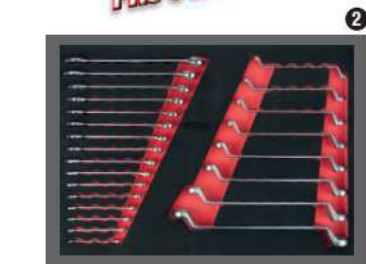

711.0027

- 6/7/8/9/10/11/12/13/14/15/16/17/18/19/20/21/22 mm
- 6x7/8x9/10x11/12x13/14x15/16x17/18x19/20x22mm

KOMPAKTNÍ SADA
PRO 3 ZÁSUVKY

1/4"
3/8"
1/2"



711.0179

- 4/5,5/6,5/7/8/10/12 mm
- PH0/PH1/PH2/PH3/PH4
- PZ0/PZ1/PZ2/PZ3/PZ4
- M5/M6/M8
- M5/M6/M7/M8/M9
- TS10/TS15/TS20/TS25/TS27/TS30/TS40

- 1/4": 4/4,5/5/5,5/6/7/8/9/10/11/12/13/14 mm
- 3/8": 10/11/12/13/14/15/16/17/18/19 mm
- 1/2": 10/11/12/13/14/15/16/17/18/19/20/21/22/24/27/30/32 mm
- 1/4": E4/E5/E6/E7/E8
- 3/8": E10/E11/E12/E14/E16/E18
- 1/2": E20/E24
- 1,3/1,5/2/2,5/3/4/5/6/7/8/10/12/14 mm
- T5/T6/T7/T8/T9/T10/T15/T20/T25/T27/T30/T40/T45/T50/T55/T60/T70
- TB7/TB8/TB9/TE10/TB15/TB20/TB25/TB27/TB30/TB40/TB45/TB50/TB55/TB60/TB70

215
dílná

6890,00 CZK

*Všechny ceny bez daně z přidané hodnoty dle zákona.





**S nimi
vyšší**

895.0015



TOOLBOX DÍLENSKÝ VOZÍK/MONTÁŽNÍ VOZÍK, FUNKCE SPOUŠTĚNÍ A UZAVÍRÁNÍ

- velmi pevná konstrukce z ocelového plechu s tloušťkou plechu 1,0 mm - odolnost proti kroucení
- vysoká stabilita
- prostorná dolní skříňka z ocelového plechu
- funkce spouštění
- uzavírání s integrovaným válcovým zámekem



UNIVERZÁLNÍ GÉNIUS



- Vyjimatelné boxy
- Nastavitelná přihrádka na malé díly
- s kontinuální ochranou rohů a hran
- pevná konstrukce z ocelového plechu 1,0 mm
- Ø: 160 mm



- uzavírání s integrovaným válcovým zámekem
- se 4 dělicími plechy pro prostřední přihrádky k oddělení
- Zásuvkový zámek
- 2x brzda pojíždění a otáčení pro Ø koleček: 75 mm

10600,00[€] GZK

*Všechny ceny bez daňe z přidané hodnoty dle zákona.



Uvnitř překvapení, zvenku obdiv:
To jsou dílenské vozíky **KSTOOLS**

můžete vždy zařadit převodový stupeň

DÍLENSKÝ VOZÍK SE 7 ZÁSUVKAMI MASTERline, ČERNÁ/ČERVENÁ

- velmi pevná konstrukce z ocelového plechu s tloušťkou plechu 0,9 mm - odolnost proti kroucení
- vysoká stabilita
- zadní stěna a boční stěny s čtyřhrannými otvory pro připevnění různých dílů příslušenství
- individuální zamykání bránící neúmyslnému otevření
- vedení zásuvek s kulíčkovými ložisky

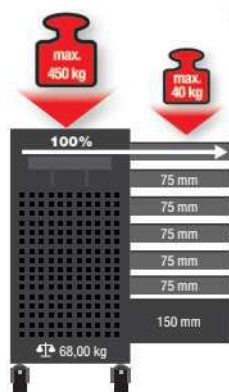

TĚŽKÁ VÁHA



876.0007 **13250,00*** CZK

878.0007 **13250,00*** CZK

DÍLENSKÝ VOZÍK SE 7 ZÁSUVKAMI ULTIMATEline, ČERVENÁ/STŘÍBRNÁ

- extrémně pevná konstrukce z ocelového plechu s tloušťkou plechu 1,0 mm - odolnost proti kroucení
- velmi vysoká stabilita a zabezpečení proti překlopení - lze vždy otevřít pouze jednu zásuvku
- zúžené zadní a boční stěny s čtyřhrannými otvory pro připevnění různého příslušenství
- individuální zamykání bránící neúmyslnému otevření
- vedení zásuvek s kulíčkovými ložisky s automatickým zajištěním

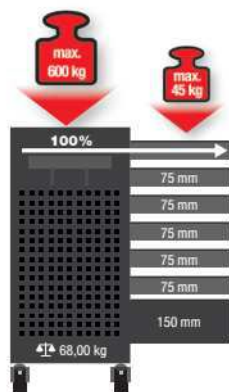

LUXUSNÍ MODEL



886.0007 **18550,00*** CZK

888.0007 **18550,00*** CZK

*Všechny ceny bez daňe z přidané hodnoty dle zákona.



826.0007

DÍLENSKÝ VOZÍK SE 7 ZÁSUVKAMI RACINGline, ČERNÁ/ČERVENÁ

- velmi pevná konstrukce z ocelového plechu s tloušťkou plechu 0,9 mm - odolnost proti kroucení
- vysoká stabilita
- boční stěny s čtyřhrannými otvory pro připevnění různých dílů příslušenství
- individuální zamykání bráncí neúmyslnému otevření
- centrální zamykání všech zásuvek válcovým zámkem

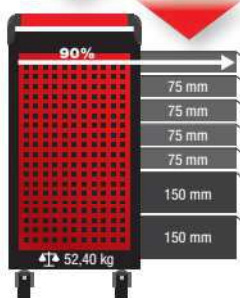

NÁŠ NEJPRODÁVANĚJŠÍ VÝROBEK

9280,00* CZK

896.0007

DÍLENSKÝ VOZÍK SE 7 ZÁSUVKAMI ECOLINE, ČERNÁ/ČERVENÁ

- pevná konstrukce z ocelového plechu s tloušťkou plechu 0,8 mm - odolnost proti kroucení
- vysoká stabilita
- centrální zamykání všech zásuvek válcovým zámkem
- vedení zásuvek s kuličkovými ložisky
- zásuvky se 100% vytažením



PRO VŠECHNY, KDO ZNAJÍ CENU

6630,00* CZK

826.1007

DÍLENSKÝ VOZÍK SE 7 ZÁSUVKAMI RACINGline+, ČERNÁ/ČERVENÁ

- Pracovní deska z jakostní oceli
- vysoká stabilita
- boční stěny s čtyřhrannými otvory pro připevnění různých dílů příslušenství
- individuální zamykání bráncí neúmyslnému otevření
- vedení zásuvek s kuličkovými ložisky

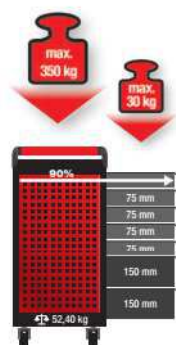

PRACOVNÍ DESKA Z JAKOSTNÍ OCELI

11930,00* CZK

827.0007

DÍLENSKÝ VOZÍK SE 7 ZÁSUVKAMI A 1 DVEŘÍ RACINGline, ČERNÁ/ČERVENÁ

- velmi pevná konstrukce z ocelového plechu s tloušťkou plechu 0,9 mm - odolnost proti kroucení
- vysoká stabilita
- boční stěny s čtyřhrannými otvory pro připevnění různých dílů příslušenství
- individuální zamykání bráncí neúmyslnému otevření
- centrální zamykání všech zásuvek válcovým zámkem

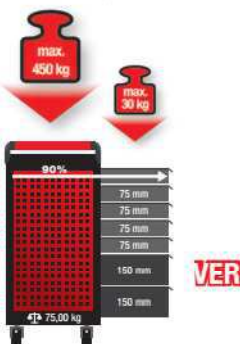

VERZE XL

15900,00* CZK

827.1007

DÍLENSKÝ VOZÍK SE 7 ZÁSUVKAMI A 1 DVEŘÍ RACINGline+ XL, ČERNÁ/ČERVENÁ

- Pracovní deska z jakostní oceli
- vysoká stabilita
- boční stěny s čtyřhrannými otvory pro připevnění různých dílů příslušenství
- individuální zamykání bráncí neúmyslnému otevření
- vedení zásuvek s kuličkovými ložisky

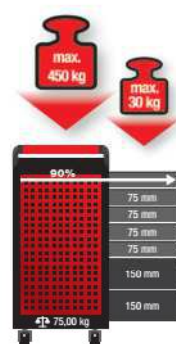

VERZE XL + PRACOVNÍ DESKA Z JAKOSTNÍ OCELI

18550,00* CZK

*Všechny ceny bez daňe z přidané hodnoty dle zákona.



517.0043

SOUPRAVA PLOCHÝCH KLÍČŮ S OČKEM CLASSIC, ZAHNUTÉ

- profil FlankTraction
- svěrná čelist zahnutá o 15°
- očko zahnuté o 15°
- leštěné hlavy
- matné satinování



21
dílná



6 - 7 - 8 - 9 - 10 - 11 - 12 - 13 - 14 - 15 - 16 - 17 - 18 -
19 - 20 - 21 - 22 - 24 - 27 - 30 - 32 mm

2120,00*
CZK

503.4565

ŘEHTAČKOVÝ, DVOJITÝ OČKOVÝ KLÍČ GEARplus® 4 V 1

- profil FlankTraction
- rovné provedení
- přesné ozubení s 72 zuby
- čtyři různé rozměry klíčů
- s prepínací pákou



10x19 - 13x17 mm

10 19
4/1
13 17

480,00*
CZK

503.4645

SOUPRAVA UNIVERZÁLNÍCH DVOUOČKOVÝCH ŘEHTAČKOVÝCH KLÍČŮ GEARplus® S MOŽNOSTÍ PŘEPÍNÁNÍ

- řehtačková hlava zahnutá o 15°
- přesné ozubení s 72 zuby
- s prepínací pákou
- s průchozími vložkami
- nákrůžek v místě nasazení klíče brání prokluzování



10
dílná



8 - 9 - 10 - 11 -
12 - 13 - 15 -
16 - 17 mm

800,00*
CZK



503.4250

SOUPRAVA RÁČNOVÝCH PLOCHÝCH KLÍČŮ S OČKEM GEARplus®

- profil FlankTraction
- svěrná čelist zahnutá o 15°
- rovné provedení
- přesné ozubení s 72 zuby
- velmi jemné satinování



10
dílná



8 - 10 - 11 -
12 - 13 - 14 -
16 - 17 - 18 -
19 mm



2650,00*
CZK

914.1215

SOUPRAVA RUČNÍCH MINIRÁČEN

- s možností přepínání
- malé a snadno ovladatelné
- extrémně úzká hlava
- řehtačkový mechanismus s jemným ozubením 72 zuby
- ergonomická dvoukomponentová rukojeť



3
dílná



1/4" 3/8" 1/2"

530,00*
CZK

914.1405

MINIRÁČNA S T RUKOJETÍ A OTOČNOU HLAVOU

- s možností přepínání
- řehtačkový mechanismus s jemným ozubením 72 zuby
- Multifunkční použití
- Nastavitelné otočné rameno k trvale pevnému usazení otočné hlavy



Použití: Řehtačka s T rukojetí / řehtačka se šroubovákem. nastavení do dvou poloh: 0° + 90°

MODIFIX



2 RÁČNÝ V
JEDNÉ

1/4"

800,00*
CZK

TELESKOPICKÁ PŘEPÍNAČÍ RÁČNA S KLOUBEM SLIMPOWER

- s možností přepínání
- díky dvoučepovému provedení mimořádně robustní
- otočná hlava v rozsahu 180°
- řehtačkový mechanismus s jemným ozubením 72 zuby
- s tlačítkem pro rychlé uvolnění na řehtačkové hlavě



JEN TAK DLOUHÉ,
JAK JE POTŘEBA

A FLEXIBILNÍ,
JAK JE TO JEN
MOŽNÉ



1/4"

150 - 200 mm

3/8"

258 - 373 mm

1/2"

294 - 432 mm

914.1420 660,00*
CZK

914.3820 800,00*
CZK

914.1220 930,00*
CZK

*Všechny ceny bez daňe z přidané hodnoty dle zákona.



SOUPRAVA NÁSTRČNÝCH KLÍČŮ



4 - 4,5 - 5 - 5,5 -
6 - 7 - 8 - 9 - 10 -
11 - 12 - 13 - 14 -
15 - 16 - 17 - 18 -
19 - 20 - 21 - 22 -
23 - 24 - 27 - 30 -
32 mm

96
dílná



1/4" 1/2"
matné satinování

chromovaný s vysokým leskem

917.0796 **1860,00*** CZK 918.0796 **1860,00*** CZK

SOUPRAVA NÁSTRČNÝCH KLÍČŮ



4 - 4,5 - 5 - 5,5 - 6 -
7 - 8 - 9 - 10 - 11 -
12 - 13 - 14 - 15 -
16 - 17 - 18 - 19 -
20 - 21 - 22 - 24 -
27 - 30 - 32 mm

195
dílná



1/4" 3/8" 1/2"
matné satinování

chromovaný s vysokým leskem

917.0795 **2650,00*** CZK 918.0795 **2650,00*** CZK

SOUPRAVA NÁSTRČNÝCH KLÍČŮ



4 - 4,5 - 5 - 5,5 -
6 - 7 - 8 - 9 - 10 -
11 - 12 - 13 - 14 -
15 - 16 - 17 - 18 -
19 - 20 - 21 - 22 -
24 - 27 - 30 - 32 mm

216
dílná



1/4" 3/8" 1/2"
matné satinování

chromovaný s vysokým leskem

917.0216 **3710,00*** CZK 918.0216 **3710,00*** CZK

911.0721

SOUPRAVA NÁSTRČNÝCH KLÍČŮ



19 - 21 - 22 -
23 - 24 - 26 -
27 - 29 - 30 -
32 - 35 - 36 -
38 - 41 - 46 -
50 mm

21
dílná



3/4"

4240,00* CZK

940.0047

SOUPRAVA UNIVERZÁLNÍHO NÁŘADÍ



10 - 11 - 12 - 13 - 14 -
15 - 16 - 17 - 18 - 19 -
20 - 21 - 22 - 24 mm

47
dílná



1/2"

3450,00* CZK

SOUPRAVA UNIVERZÁLNÍHO NÁŘADÍ



4 - 4,5 - 5 - 5,5 -
6 - 7 - 8 - 9 - 10 -
11 - 12 - 13 - 14 -
15 - 16 - 17 - 19 -
20 - 21 - 22 - 24 -
27 - 30 - 32 mm

97
dílná



1/4" 1/2"
matné satinování

chromovaný s vysokým leskem

917.0797 **3710,00*** CZK 918.0797 **3710,00*** CZK

*Všechny ceny bez daňe z přidané hodnoty dle zákona.



911.0649

SOUPRAVA UNIVERZÁLNÍHO NÁŘADÍ

JEDEN KUFŘÍK NA VŠECHNO



149
dílná

4 - 4,5 - 5 - 5,5 - 6 - 7 - 8 -
9 - 10 - 12 - 13 - 14 - 15 - 16 -
17 - 18 - 19 - 21 - 22 - 24 -
27 - 30 - 32 mm



7420,00* CZK

SOUPRAVA NÁSTRČNÝCH KLÍČŮ CLASSIC

KLASIKA

4 - 4,5 - 5 - 5,5 -
6 - 7 - 8 - 9 - 10 -
12 - 13 - 14 - 15 -
16 - 17 - 18 - 19 -
21 - 22 - 24 - 27 -
30 - 32 mm



48
dílná

1/4" matné satinování

chromovaný s vysokým leskem

917.0648 660,00* CZK

918.0648 660,00* CZK

SOUPRAVA ZVĚŠOVACÍCH A ZMENŠOVACÍCH ADAPTÉRŮ



7
dílná

matné satinování

chromovaný s vysokým leskem

917.0707 480,00* CZK

918.0707 480,00* CZK

516.1191

PŘÍSTROJ K DIGITÁLNÍMU MĚŘENÍ ÚHLU NATOČENÍ, S MAGNETEM

- k utažení šroubu na základě úhlu otočení
- zvuková signalizace a LED indikace pro upozornění na dosažení nastaveného náklonu
- Utažování doprava a doleva
- úhlová přesnost: ± 2%
- Rozlišení: 0,1°



MAGNETICKÝ



4770,00* CZK

516.0100

ELEKTRONICKÁ DÍLENSKÁ ZKOUŠEČKA PRO MOMENTOVÉ KLÍČE

- vysoká přesnost měření: odchylka +1 % od naměřené hodnoty, +/- 1 číslice
- pro zkoušku kontrolovaného utažení doprava a doleva
- jednoduchá elektronická zkoušečka s integrovaným snímačem utažení
- digitální stupnice v Nm pro přesné nastavení
- velmi snadná a pohodlná obsluha



JEDNODUCHOST A KOMFORT

1/4" 3/8" 1/2" 3/4" 1"

7950,00* CZK

*Všechny ceny bez daňe z přidané hodnoty dle zákona.





MOMENTOVÝ KLÍČ S RÁČNOVOU HLAVOU S PŘESTAVENÍM OTOČNÝM KNOFLÍKEM ERGOTORQUE® precision

- přesnost vypnutí: $\pm 3\%$ od nastavené hodnoty na stupnici
- opakovatelnost a přesnost při minimálně 5 000 změnách zatížení
- pro kontrolované utahení doprava a doleva
- zřetelně slyšitelné a citelné uvolnění utahovacího momentu krátkým vypnutím
- rychlé a jisté nastavení utahovacího momentu otáčením rukojeti

RUKOJEŤ Z DVOUSLOŽKOVÉHO MATERIÁLU

Garance bezpečné a komfortní práce

Zamezení nežádoucímu přestavení klíče při použití

Položka	Čtyřhranný pohon:		
516.1412	1/4"	5-25 Nm	CZK 2120,00
516.1422	3/8"	10-50 Nm	CZK 2120,00
516.1432	1/2"	20-100 Nm	CZK 2390,00
516.1442	1/2"	40-200 Nm	CZK 2390,00
516.1472	1/2"	60-320 Nm	CZK 2650,00
516.1482	1/2"	80-420 Nm	CZK 2920,00
516.1490	3/4"	110-550 Nm	CZK 11930,00
516.1493	3/4"	150-750 Nm	CZK 12720,00
516.1495	1"	200-1000 Nm	CZK 14580,00

od **2120,00** * CZK

STUPNICE S LUPOU

Zcela přesné nastavení utahovacího momentu



MIKROMETRICKÁ STUPNICE

Podle modelu můžete provést nastavení s přesností na 1/ 0,5/ 0,25/ 0,1 nebo 0,025 Nm.

INDIVIDUÁLNÍ VÝROBNÍ ČÍSLO

pro jednoznačnou identifikaci výrobku

ROBUSTNÍ HLAVA ŘEHTAČKY

Robustní řehťákový mechanismus pro utahování doleva a doprava

PŘESNOST $\pm 3\%$

Opakovatelnost a přesnost při minimálně 5 000 změnách zatížení

1/4" 3/8" 1/2" 3/4" 1"

PŘESTAVOVACÍ ČTYŘHRAN

Změna směru otáčení jednoduchým přestavením hnacího čtyřhranu

Přesnost v celém rozsahu!



Certifikovaná přesnost

Včetně prohlášení o shodě pro kalibraci
DIN EN ISO 6789
Certifikát
Přesnost $\pm 0,3\%$



*Všechny ceny bez daňe z přidané hodnoty dle zákona.



960.1160

MIKROSOUPRAVA K PÁJENÍ

- plynová mikropáječka až do 1 300 °C / 2 450 °F
- o ptimální k jemné práci
- možnost plynulé regulace přívodu plynu
- plnění běžným plynem do zapalovačů / butanovým plynem ISO
- včetně různých nástavců, cívky s pájecím drátem, pájecí houby

TOP VÝROBEK!



10
dílná



20 mm 33 mm ø 3,5 mm ø 4,5 mm 5 mm 30 mm



800,00*
CZK



PÁJEČKA S DRŽÁKEM

- keramické topné jádro
- měděná jednotka pro rychlé zahřátí a spolehlivý přenos tepla
- přívodní kabel s ochrannou proti vzpěru
- včetně držáku



Položka Výkon

960.1255 30 Watt CZK 270,00

960.1130 60 Watt CZK 270,00

od
270,00*
CZK



960.1110

STOLNÍ MINIPÁJEČKA

- plynová mikropáječka až do 1 300 °C / 2 450 °F
- s piezozapalováním
- optimální pro lehčí pájecí práce
- plnění běžným plynem do zapalovačů / butanovým plynem ISO
- s bezpečnostním uzávěrem

TOP MINIVÝROBEK!



270,00*
CZK



911.2176

ZKOUŠEČKA NAPĚTÍ S OCHRANNOU IZOLACÍ, 100–500 V

- v souladu s normou DIN ISO 0680
- poniklovaná čepel
- s průhledítkem
- spona na náprsní kapsu



80,00*
CZK

150.1495

DIGITÁLNÍ MULTIMETER VČETNĚ ZKUŠEBNÍCH HROTŮ

- pevný multimetr se základními funkcemi měření
- souprava měřicích kabelů se zkušebními hroty (červený/černý)
- opěrná noha v pryžovém ochranném pouzdře

Funkce:

- měření stejnosměrného a střídavého napětí
- měření stejnosměrného a střídavého proudu
- měření odporu
- zkouška diod (se zvukovou signalizací)
- měření tranzistorů
- zkouška průchodnosti (se zvukovou signalizací)
- funkce „Data-Hold“



VŠESTRANNÝ POMOCNÍK

TECHNICKÉ ÚDAJE:

Pojistka S1 (malý proud):	200mA/250V (20x5mm)
Provozní teplota:	0 °C až +40 °C
Stejnoseměrný proud:	200 mA - 10 A
Střídavé napětí:	200 V - 600 V
Měření odporu:	200–2000 Ohm

530,00*
CZK



*Všechny ceny bez daňe z přidané hodnoty dle zákona.



500.7201

STRANOVÉ ŠTÍPAČÍ KLEŠTĚ SE DVĚMA KLOUBY, XL

- s dvojitým kloubem
- mimořádně úzké provedení
- izolace rukojeti nanášená ponorem
- pro obtížně přístupná místa



530,00*
CZK

500.7210

KOMBINOVANÉ KLEŠTĚ SE DVĚMA KLOUBY, XL

- s dvojitým kloubem
- mimořádně úzké provedení
- izolace rukojeti nanášená ponorem
- pro obtížně přístupná místa



530,00*
CZK

500.7161

PLOCHÉ KLEŠTĚ SE DVĚMA KLOUBY, EXTRA DLOUHÉ

- ozubené provedení
- s dvojitým kloubem
- mimořádně úzké provedení
- izolace rukojeti nanášená ponorem
- pro obtížně přístupná místa



530,00*
CZK

500.7163

ÚZKÉ PLOCHÉ KLEŠTĚ SE DVĚMA KLOUBY, ZAHNUTÉ O 45°, EXTRA DLOUHÉ

- ozubené provedení
- s dvojitým kloubem
- mimořádně úzké provedení
- úzké ploché čelisti
- pro obtížně přístupná místa



530,00*
CZK

500.7015

DVOUKLOBOVÉ POJISTKOVÉ KLEŠTĚ NA VNITŘNÍ POJISTNÉ KROUŽKY S VYMĚNITELNÝMI ŠPIČKAMI

- na vnitřní pojistné kroužky s Ø 12–25 mm
- 5 vyměnitelných párů hrotů
- hroty s barevným kódováním
- s dvojitým kloubem
- mimořádně úzké provedení



11
dílná



740,00*
CZK

500.7035

DVOUKLOBOVÉ POJISTKOVÉ KLEŠTĚ NA VNĚJŠÍ POJISTNÉ KROUŽKY S VYMĚNITELNÝMI ŠPIČKAMI

- pro vnější pojistné kroužky s Ø 8–25 mm
- 5 vyměnitelných párů hrotů
- hroty s barevným kódováním
- s dvojitým kloubem
- mimořádně úzké provedení



11
dílná



740,00*
CZK

*Všechny ceny bez daňe z přidané hodnoty dle zákona.





39
dílná

159.0100

SOUPRAVA ŠROUBOVÁKŮ A BITŮ ERGOTORQUEplus®

- s rukojetí z dvousložkového materiálu
- optimální přenos utahovací síly
- včetně nejběžnějších bitů 1/4", držáku na bity a šroubováků na bity
- se otvorem pro zavěšení
- tvrzená čepel

**KDYŽ VÍTE,
JAK NA TO**

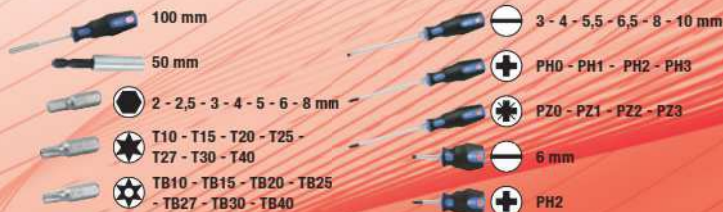

930,00*
CZK



13
dílná

151.1150

SOUPRAVA ŠROUBOVÁKŮ S ÚDEROVOU ČEPIČKOU ERGOTORQUE®max

- s hnacím šestihranem
- včetně řehlačky s T-rukojetí
- ochranná čepička proti úderům na konci rukojeti
- optimální přenos utahovací síly
- tvrzená čepel



**PŘESVĚDČIVÝ
ÚSPĚCH**



1410,00*
CZK

DVOJICE ŠPIČEK PRO DVOUKLOUBOVÉ POJISTKOVÉ KLEŠTĚ

- vyměnitelné hroty
- vhodné pro dvouklobouvé kleště na vnější a vnitřní pojistné kroužky 500.7016 a 500.7036
- hroty s barevným kódováním
- eloxováno

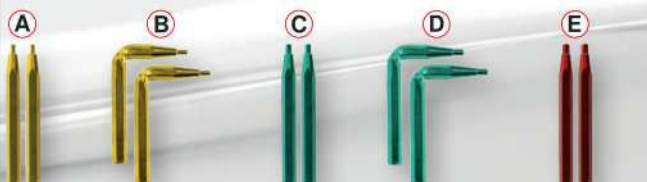

Položka	Barva	Ø mm	Tvar	CZK
500.7017	A	1,0	rovné	130,00
500.7018	B	1,0	Zahnuté o 90°	130,00
500.7023	C	1,3	rovné	130,00
500.7027	D	1,3	Zahnuté o 90°	130,00
500.7029	E	1,8	rovné	130,00

130,00*
od
CZK



KLEŠTĚ NA VODNÍ PUMPY

- s přesným nastavením tlačítka na kloubu
- s bezpečnostní ochranou proti seřfení
- optimální přenos síly
- asymetrický profil s protiběžným ozubením
- izolace rukojeti nanašená ponorem



Položka	Délka palcích	CZK
115.2011	7"	270,00
115.2010	10"	320,00
115.2012	12"	400,00
115.2016	17"	530,00

270,00*
od
CZK

*Všechny ceny bez daňe z přidané hodnoty dle zákona.



918.3005

NÁSTRČNÉ OŘECHY S BITY TORSION^{power}, V BOXU

- k ruční práci a pro elektrické šroubováky
- bity s barevným kódováním
- otočná hlava v rozsahu 180°
- Použití nástavce také jako T-rukojeti
- Fehtačkový mechanismus s jemným ozubením 72 zuby



VŠESTRANNÝ NÁSTROJ S NÁSTRČNÝMI OŘECHY

- 4 - 6 mm
- PH1 - PH2 - PH3
- PZ1 - PZ2 - PZ3
- 3 - 4 - 5 - 6 mm
- T10 - T15 - T20 - T25 - T27 - T30 - T40

- 5 - 6 - 7 - 8 - 9 - 10 - 11 - 12 - 13 - 14 mm



33 dílná



1/4"

1330,00⁺ CZK

918.3015

KRABICE S BITY TORSION^{power}

- k ruční práci a pro elektrické šroubováky
- otočná hlava v rozsahu 180°
- Použití nástavce také jako T-rukojeti
- Fehtačkový mechanismus s jemným ozubením 72 zuby
- sestava nejběžnějších bitů 1/4" s přesným a přehledným uspořádáním

MULTIFUNKČNÍ

CHYTRÝ POMOCNÍK PRO ŘEŠENÍ PROBLÉMŮ



- 4 - 5,5 mm
- PH1 - PH2 - PH3
- PZ1 - PZ2 - PZ3
- 1,5 - 2 - 2,5 - 3 - 4 - 5 - 6 - 7 - 8 mm
- T6 - T7 - T8 - T9 - T10 - T15 - T20 - T25 - T27 - T30 - T40



31 dílná



1/4"

1060,00^{*} CZK

514.1126

RYCHLOVÝMĚNNÝ DRŽÁK BITŮ, 2V1

- magnetický
- funkce rychlé výměny a aretace
- k ovládání rukou, elektrickým šroubovákem a vrtačkami
- ideálně vhodné na šroubové spoje v řemeslné oblasti a v průmyslu



ČTYŘHRANNÉ UPÍNÁNÍ A DRŽÁK BITŮ

1/4"

160,00⁺ CZK

500.7180

SOUPRAVA NÁŘADÍ NA JEMNOU MECHANIKU

- svádění elektrické energie
- včetně šroubováků na jemnou mechaniku a pinzety
- vhodné také na dráty
- ozubené provedení
- samootevřící dvojitá pružina



10 dílná



- PH00 - PH0 - PH1
- 1,4 - 2 - 2,4 - 3 mm
- 45 mm
- 120 mm
- 130 mm



660,00⁺ CZK

*Všechny ceny bez daňe z přidané hodnoty dle zákona.



150.7060

SOUPRAVA SPECIÁLNÍCH VYTAHOVÁKŮ NA ŠROUBY

- ideálně vhodné k uvolnění a vytočení šroubů a čepů s poškozenou nebo opotřebovanou hlavou
- Speciální, levozářný závit s konicky zúženými břity na Torx šrouby a speciálně tvarovaným vyťahovákem na šrouby s vnitřním šestihranem
- Včetně bitů TORSIONpower na šrouby Torx a šrouby s vnitřním šestihranem
- bity s torzní zónou k tlumení momentové špičky
- prodloužená životnost



34 dílná



- TE10 - TE15 - TE20 - TE25 - TE27 - TE30 - TE40 - TE50 - TE55
- HE1,5 - HE2 - HE2,5 - HE3 - HE4 - HE5 - HE6 - HE8 - HE10
- 1,5 - 2 - 2,5 - 3 - 4 - 5 - 6 mm
- T10 - T15 - T20 - T25 - T27 - T30 - T40



UVOLNĚNÍ KAŽDÉHO ŠROUBU

1/4" 10 mm

1060,00* CZK

911.2060

SOUPRAVA BITŮ

- k ruční práci a pro elektrické šroubováky
- včetně magnetického rychlovýměnného držáku bitů a adaptérů pro nástrčné ořechy 1/4"
- ideálně vhodné na šroubové spoje v řemeslné oblasti a v průmyslu
- sestava nejběžnějších bitů 1/4" s přesným a přehledným uspořádáním
- speciální nástrojářská ocel



32 dílná



- PH1 - PH2 - PH3
- 2x PZ1 - 2x PZ2 - 2x PZ3
- 5,5 - 6,5 - 8 mm
- 4 - 5 - 6 mm
- 2x TB10 - 2x TB20 - 2x TB40 - 3x TB15 - 3x TB25 - 3x TB30

1/4"

190,00* CZK

550.1032

PRUŽNÝ MAGNETICKÝ DRŽÁK

- nosnost až 200 g
- pružné tělo
- velmi tenká magnetická záchytná plocha 4 mm
- rukojeť z jednosložkového materiálu



130,00* CZK

151.3200

SOUPRAVA ÚHLOVÝCH KLÍČŮ S ČEPEM, KULATÁ HLAVA, VNITŘNÍ ŠESTIHRAN, V ZAVÍRACÍM DRŽÁKU

- dlouhé provedení
- s kulatou hlavou na dlouhém konci
- ideálně vhodné na obtížně přístupné šrouby
- kaleno v celé délce
- speciální nástrojářská ocel



10 dílná

XL



240,00* CZK

918.3010

KRABICE S BITY TORSIONpower

- k ruční práci a pro elektrické šroubováky
- včetně magnetického rychlovýměnného držáku bitů a adaptérů pro nástrčné ořechy 1/4"
- ideálně vhodné na šroubové spoje v řemeslné oblasti a v průmyslu
- sestava nejběžnějších bitů 1/4" s přesným a přehledným uspořádáním
- speciální nástrojářská ocel



32 dílná



3 - 4 - 5 - 6 mm

PH1 - PH2 - PH3

PZ1 - PZ2 - PZ3

3 - 4 - 5 - 6 mm

T10 - T15 - T20 - T25 - T27 - T30 - T40

TB10 - TB15 - TB20 - TB25 - TB27 - TB30 - TB40



ULTRAKOMPAKTNÍ PŘEVODNÍ

1/4"

800,00* CZK

*Všechny ceny bez daňe z přidané hodnoty dle zákona.



911.0628

KUFŘÍK S NÁŘADÍM PRO ELEKTROINSTALATÉRY

- ideální sada nářadí pro elektroinstalatéry
- k ruční práci a pro elektrické šroubováky
- ideálně vhodné na šroubové spoje v remeslné oblasti a v průmyslu
- profil FlankTraction
- v kvalitním hliníkovém kufříku



128
dílná



**VŠE PRO
ELEKTROINSTALATÉRY**

1/4" 1/2"

7690,00*
CZK

300.0208

DIGITÁLNÍ VODOVÁHA S ÚHLOMĚREM

- ideální k měření úhlu náklonu
- silný magnetický podstavec
- automatické zarovnání při práci nad hlavou
- absolutní i relativní měření
- Jednotky měření: ° stupně / % / mm/m / IN (palce) / FT(stopy)



MAGNETICKÝ



800,00*
CZK

300.0114

MĚŘICÍ PÁSMA S ARETACÍ A SPONOU NA OPASEK

- pásová ocel se žlutým lakem
- délky v mm na horní a dolní hraně
- červeně značená desetinná místa
- s automatickým zatahováním pásma a aretací pásma
- pružinová pásová ocel odolná proti vlivům počasí



110,00*
CZK

300.0532

DIGITÁLNÍ POSUVNÉ MĚŘÍTKO, 0-150 MM

- se stavěcím šroubem a jemným nastavením válečkem
- k měření vnějších rozměrů, vnitřních rozměrů, sčochů a houbek
- přepínání mezi mm a palci
- možné vynulování na nulu (nastavení na nulu) v každé poloze
- nerezová ocel



S DIGITÁLNÍM DISPLEJEM



SUPERPŘESNÉ: +/- 0,03 MM



S BATERIÍ



720,00*
CZK

*Všechny ceny bez daňe z přidané hodnoty dle zákona.



150.3220



TERMOGRAFIČKÁ KAMERA S UV LAMPOU

- Kompaktní termografická kamera pro použití ve stavebnictví, elektrotechnice, strojírenství; automobilovém průmyslu, atd.
- získání přesných dat i z bezpečné vzdálenosti
- zpráva s výsledky a integrovanými obrázky
- Snímač: technologie IR-EX™ (integrováný snímač IR-Array s čidlem CMOS)
- rychlá diagnostika závad

INOVACE A PŘESNOST



13250,00* CZK



UNIVERZÁLNÍ STAHOVÁK, 2+3 RAMENA

- oboustranné použití háku
- přestavením háků možnost použití jako vnitřního a vnějšího stahováku
- upínací hvězdy na 2 nebo 3 háky
- mimořádně robustní vřeten s indukčně tvrzeným závitem
- speciální nástrojářská ocel



640.4203 **1060,00*** CZK



640.4204 **1860,00*** CZK



640.4205 **2390,00*** CZK



700.1200

SOUPRAVA UNIVERZÁLNÍCH HYDRAULICKÝCH STAHOVÁKŮ, 2+3 RAMENA

- nízké riziko sklouznutí díky automatickému uzavírání stahovacího ramene
- 8 variant stahováků
- mimořádně robustní vřeten s indukčně tvrzeným závitem
- nízké nároky na sílu
- speciální nástrojářská ocel



22 dílná

7160,00* CZK

*Všechny ceny bez daňe z přidané hodnoty dle zákona.





515.5550

PNEUMATICKÁ PŘÍMÁ MINIROZBRUŠOVAČKA SLIMPOWER, KRÁTKÁ

- pro tvavné kotouče s max. \varnothing 50,4 x 1,1 x 9,56 mm
- pro hrubovací brusné kotouče s max. \varnothing 59,0 x 4,0 x 9,56 mm
- ideální k uvolňování opotřebovaných nebo zrezivělých spojů
- k práci na obtížně přístupných místech
- velmi malé rozměry



TECHNICKÉ ÚDAJE:

Upnutí nástroje:	9,6 mm
Výkon:	220 Watt
Volnoběžné otáčky:	19000 ot./min.
Spotřeba vzduchu:	283 l/min
Provozní tlak:	max. 6,3 bar (90 psi)
Minimální průměr hadice:	3/8" - 10 mm

1/4"



3450,00^{*} CZK

Tenké, lehké a chytré!

PNEUMATICKÁ PŘEPÍNAČÍ MINIRÁČNA SLIMPOWER

- s přepínací pákou řehtačkové hlavy (doleva/doprava)
- snadná obsluha
- s plynulou regulací rychlosti
- tlumení proti vibracím
- velmi malé rozměry



515.5510 2390,00^{*} CZK

515.5505 2390,00^{*} CZK



515.5515 2650,00^{*} CZK

TECHNICKÉ ÚDAJE:

Max. moment při povolování:	30 Nm
Spotřeba vzduchu:	240 l/min
Provozní tlak:	max. 6,3 bar (90 psi)
Minimální průměr hadice:	3/8" - 10 mm

515.5525

PNEUMATICKÁ ÚHLOVÁ MINIVRTAČKA SLIMPOWER

- sklíčidlo s ozubeným vřecem—upínací velikost 1–6,5 mm
- na obtížně přístupná místa
- ideální použití u karoserií
- s plynulou regulací rychlosti
- dvojité uložené vedení pro tlumení vibrací



2650,00^{*} CZK

TECHNICKÉ ÚDAJE:

Rozsah upínání upínací hlavičky pro vrták:	0,6 - 6 mm
Závit k upnutí upínací hlavičky:	3/8" x 24 UNF
Výkon:	186 Watt
Volnoběžné otáčky:	5000 ot./min.
Spotřeba vzduchu:	240 l/min
Provozní tlak:	max. 6,3 bar (90 psi)
Minimální průměr hadice:	3/8" - 10 mm

515.5530

PNEUMATICKÁ PŘÍMÁ MINIBRUSKA SLIMPOWER, ROVNÁ

- pro HM frézy, tvavné minikotouče a tělesa bruskek kamene s 6 mm stopkou
- ideální pro broušení, leštění a rytí
- pro práci v omezených prostorových podmínkách
- s plynulou regulací rychlosti
- velmi malé rozměry



TECHNICKÉ ÚDAJE:

Upínací hlava:	6 mm
Výkon:	220 Watt
Volnoběžné otáčky:	25000 ot./min.
Spotřeba vzduchu:	283 l/min
Provozní tlak:	max. 6,3 bar (90 psi)
Minimální průměr hadice:	3/8" - 10 mm

1590,00^{*} CZK

*Všechny ceny bez daňe z přidané hodnoty dle zákona.





VÝKONNÁ PNEUMATICKÁ PŘEPÍNAČÍ RÁČNA MONSTER

- šetrné k zápěstí – bez zpětného rázu
- s přepínací pákou řehtačkové hlavy (doleva/doprava)
- ultralehký plášť ze speciálního robustního plastu
- řízení otáček regulačním šroubem



AŽ 81 NM

TECHNICKÉ ÚDAJE:

Spotřeba vzduchu:	60,3 l/min
Provozní tlak:	max. 6,3 bar (90 psi)
Minimální průměr hadice:	3/8" - 10 mm

3/8" **3980,00*** CZK

1/2" **3980,00*** CZK

515.5410

PNEUMATICKÁ PŘÍMÁ BRUSKA

- pro HM frézy, tvavné minikotouče a tělesa brusek kamene s 6 mm stopkou
- ideální pro broušení, leštění a rytí
- pro práci v omezených prostorových podmínkách
- příruční provedení s kompaktními rozměry
- tlumení proti vibracím



TECHNICKÉ ÚDAJE:

Upínací hlava:	6 mm
Výkon:	370 Watt
Volnoběžné otáčky:	23000 ot./min.
Provozní tlak:	max. 6,3 bar (90 psi)
Minimální průměr hadice:	3/8" - 10 mm

1330,00* CZK



515.5420

PNEUMATICKÁ ÚHLOVÁ PŘÍMÁ BRUSKA

- k jednoručnímu ovládní s ergonomickým tvarem
- pro HM frézy, tvavné minikotouče a tělesa brusek kamene s 6 mm stopkou
- ideální pro broušení, leštění a rytí
- pro práci v omezených prostorových podmínkách
- ultralehký plášť ze speciálního robustního plastu



TECHNICKÉ ÚDAJE:

Upínací hlava:	6 mm
Výkon:	370 Watt
Volnoběžné otáčky:	18000 ot./min.
Provozní tlak:	max. 6,3 bar (90 psi)
Minimální průměr hadice:	3/8" - 10 mm

2650,00* CZK



SÚHELNÍKEM

515.5475

PNEUMATICKÁ PŘÍMÁ ROZBRUŠOVAČKA

- s praktickým přepínačem (doleva/doprava)
- ideální k uvolňování opotřebovaných nebo zrezivělých spojů
- k práci na obtížně přístupných místech
- s plynulou regulací rychlosti
- ultralehký plášť ze speciálního robustního plastu



PRŮMĚR DISKU: 100 MM

TECHNICKÉ ÚDAJE:

Volnoběžné otáčky:	15000 ot./min.
Spotřeba vzduchu:	350 l/min
Provozní tlak:	max. 6,3 bar (90 psi)
Minimální průměr hadice:	3/8" - 10 mm

4770,00* CZK



*Všechny ceny bez daňe z přidané hodnoty dle zákona.



515.3835

NÁRAZOVÝ PNEUMATICKÝ MINIUTAHOVÁK NA BITY S PŘEPÍNAČÍ PÁČKOU MONSTER XTREMELIGHT

- Ideálně vhodné pro práci v omezených prostorových podmínkách
- S praktickou přepínací páčkou (doleva/doprava)
- snadná obsluha
- třístupňová předvolba točivého momentu
- Přípojka vzduchu s otáčením v rozsahu 150°



0,55 KG



2650,00* CZK

TECHNICKÉ ÚDAJE:

Spotřeba vzduchu:	59 l/min
Provozní tlak:	max. 6 bar
Minimální průměr hadice:	3/8" - 10 mm

515.1470

0,55 KG

**MIMOŘÁDNĚ LEHKÉ,
MIMOŘÁDNĚ FLEXIBILNÍ!**



2650,00* CZK

TECHNICKÉ ÚDAJE:

Spotřeba vzduchu:	59 l/min
Provozní tlak:	max. 6 bar
Minimální průměr hadice:	3/8" - 10 mm



515.3830



0,55 KG



2650,00* CZK

TECHNICKÉ ÚDAJE:

Spotřeba vzduchu:	59 l/min
Provozní tlak:	max. 6 bar
Minimální průměr hadice:	3/8" - 10 mm

Mimořádná síla!



MIMOŘÁDNĚ KOMPAKTNÍ

*Všechny ceny bez daňe z přidané hodnoty dle zákona.



515.1625

VÝKONNÝ PNEUMATICKÝ NÁRAZOVÝ ÚHLOVÝ UTAHOVÁK S RÁČNOU MONSTER

- Dvoustupňová předvolba točivého momentu
- kroužek v blízkosti rukojeti pro přepínání chodu doprava/doleva pro komfortnější práci
- výkonné příklepové ústrojí se dvěma kladivky
- dlouhá životnost



1,57 KG

TEN SPRÁVNÝ POMOČNÍK PRO ŘEŠENÍ PROBLÉMU

271 NM

TECHNICKÉ ÚDAJE:	
Spotřeba vzduchu:	105 l/min
Provozní tlak:	max. 6,3 bar (90 psi)
Minimální průměr hadice:	3/8" - 10 mm



7950,00* CZK

Bezkonkurenční poměr ceny a výkonu!



515.1195

PNEUMATICKÝ VÝKONNÝ NÁRAZOVÝ UTAHOVÁK BOXER

- s praktickou prepínací pákou (doleva / doprava)
- snadná obsluha
- dlouhá životnost
- utráleňky hliníkový plášť

1,99 KG



1290 Nm



BOXER
KSTOOLS

TECHNICKÉ ÚDAJE:	
Max. velikost šroubů:	M 16
Spotřeba vzduchu:	128 l/min
Provozní tlak:	max. 6,3 bar (90 psi)
Minimální průměr hadice:	1/2" - 12,7 mm

PRO VŠECHNY, KDO ZNAJÍ CENU

2650,00* CZK

*Všechny ceny bez daňe z přidané hodnoty dle zákona.





515.1150

PNEUMATICKÝ VÝKONNÝ NÁRAZOVÝ UTAHOVÁK MINIMONSTER XTREMELIGHT

- s praktickou přepínací pákou pro jednoruční ovládání (doleva/doprava)
- výkonné příklepové ústrojí Jumbo pro průmyslové použití
- dlouhá životnost
- ultralehké kompozitové tělo

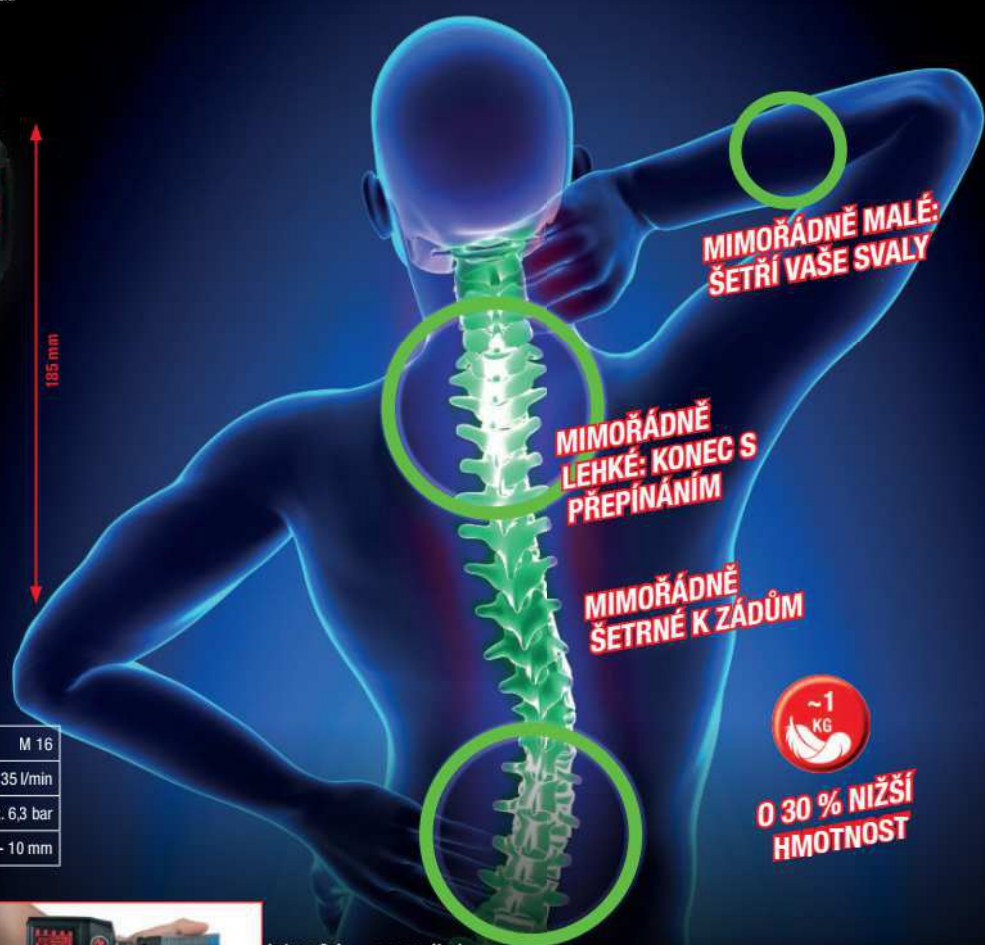

TECHNICKÉ ÚDAJE:

Max. velikost šroubů:	M 16
Spotřeba vzduchu:	135 l/min
Provozní tlak:	max. 6,3 bar
Minimální průměr hadice:	3/8" - 10 mm



jednoruční ovládání

pro praváky i leváky



3980,00^{*} CZK

Šroubujte pro své zdraví!

Zdravé rozhodnutí!

KSTOOLS - první a také jediná značka na celém světě s oficiálním doporučením od lékařů a terapeutů!*

* Jsme průkopníky v oblasti zdraví! Jako první značka na světě jsme získali potvrzení o účinnosti a užitečnosti našeho mimořádně výkonného, tichého a lehkého pneumatického mininářadí výrobní řady Xtremelight s oficiálním doporučením lékařů a terapeutů!



*Všechny ceny bez daňe z přidané hodnoty dle zákona.



Nyní se dostáváme do eXtrému!

515.1095

PNEUMATICKÝ VÝKONNÝ NÁRAZOVÝ UTAHOVÁK MONSTER XTREME LIGHT

- s praktickou prepínací pákou (doleva / doprava)
- snadná obsluha
- výkonné příklepové ústrojí se dvěma kladivky
- dlouhá životnost



**EXTRÉMNE MALÝ!
EXTRÉMNE LEHKÝ!
EXTRÉMNE SILNÝ!
EXTRÉMNE POKOHLNÝ!
EXTRÉMNE TICHÝ!**



MONSTER

1.690 NM

3980,00* CZK

1,78 KG
O 30% LEHČÍ NEŽ PŘEDCHOZÍ

TECHNICKÉ ÚDAJE:

Max. velikost šroubů:	M 16
Spotřeba vzduchu:	178 l/min
Provozní tlak:	max. 6,3 bar
Minimální průměr hadice:	1/2" - 12,7 mm



Naše nejsilnější!

PNEUMATICKÝ VÝKONNÝ NÁRAZOVÝ UTAHOVÁK SUPERMONSTER

- čtyřstupeňová momentová předvolba pro utahování a uvolňování
- snadná obsluha
- výkonné příklepové ústrojí se dvěma kladivky
- dlouhá životnost

3.405 NM



MONSTER
super



Položka		kg	
515.3250	3/4"	6,7	CZK 19880,00
515.3270	1"	6,75	CZK 19880,00
515.3260	3/4"	7,76	CZK 21200,00
515.3280	1"	7,82	CZK 21200,00

TECHNICKÉ ÚDAJE:

Spotřeba vzduchu:	283 l/min
Max. velikost šroubů:	M 38
Provozní tlak:	max. 6,3 bar (90 psi)
Minimální průměr hadice:	3/4" - 19 mm



od 19880,00* CZK

>6,7 KG

jednoruční ovládání

Twin-Hammer

*Všechny ceny bez daňe z přidané hodnoty dle zákona.



PNEUMATICKÝ VÝKONNÝ NÁRAZOVÝ UTAHOVÁK MONSTER

- s praktickou přepínací pákou (doleva / doprava)
- snadná obsluha
- výkonné příklepové ústrojí se dvěma kladivky
- dlouhá životnost

1.690 NM

~2,2 KG

MONSTER

TECHNICKÉ ÚDAJE:

Spotřeba vzduchu:	178 l/min
Max. velikost šroubů:	M 16
Provozní tlak:	max. 6,3 bar
Minimální průměr hadice:	1/2" - 12,7 mm

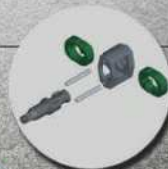

1/2" **515.1210 3450,00*** CZK

3/4" **515.3785 6630,00*** CZK

515.1270

PNEUMATICKÝ VÝKONNÝ NÁRAZOVÝ UTAHOVÁK MINIMONSTER

- snadná obsluha
- výkonné příklepové ústrojí Jumbo pro průmyslové použití
- dlouhá životnost
- ultralehký plášť



TECHNICKÉ ÚDAJE:

Max. velikost šroubů:	M 16
Spotřeba vzduchu:	135 l/min
Provozní tlak:	max. 6,3 bar
Minimální průměr hadice:	3/8" - 10 mm

SÍLA NENÍ OTÁZKA VELIKOSTI



3450,00* CZK

*Všechny ceny bez daňe z přidané hodnoty dle zákona.



NAVĚJECÍ ZAŘÍZENÍ NA VZDUCHOTLAKÉ HADICE

- nástěnný držák
- pro stlačení vzduch a vodu
- buben s volným otáčením o 180° při připevnění na zeď
- automatické vrácení do původní polohy
- aretační zařízení



KONEC S KLOPÝTÁNÍM

3/8", Ø 10 mm, 15 m

1/2", Ø 13 mm, 15 m

515.3410 **2780,00*** CZK

515.3415 **5040,00*** CZK



515.3361

OLEJ PRO PNEUMATICKÉ NÁŘADÍ

- k mazání pneumatického nářadí
- s opakovaně uzavíratelnými stříkacími hubičkami
- objem 100 ml



130,00* CZK



515.3335

POLYURETANOVÁ PNEUMATICKÁ SPIRÁLOVÁ HADICE

- elastická, polyuretanová hadice pevná ve vzpěru
- konce hadice s ochranou proti vzpěru
- otočné šroubové spojení
- odolnost proti chladu
- odolnost proti olejům a benzínu



TECHNICKÉ ÚDAJE:

max. tlak: 12 bar

1060,00* CZK

DVOUSTUPŇOVÁ PNEUMATICKÁ BEZPEČNOSTNÍ SPOJKA S HADICOVOU KONCOVKOU

- dvoustupňová funkce pro bezpečné uvolnění
- stupeň 1: pneumatické zařízení se odtlakuje
- stupeň 2: bezpečné odpojení pneumatické hadice
- velikost 19
- jmenovitá velikost 7,0 mm



JEDINEČNÁ BEZPEČNOST!



Položka	Ø mm	CZK
999.9096	9,0	CZK 270,00
999.9097	11,0	CZK 270,00
999.9098	14,5	CZK 270,00

270,00* CZK



UNIVERZÁLNÍ PNEUMATICKÁ VYFUKOVACÍ PISTOLE

- ideální k čištění a odstraňování cizích předmětů
- regulovatelné množství vzduchu
- připojení přímo ke vzduchové spojkce
- snadné ovládání
- ultralehký plášť ze speciálního robustního plastu

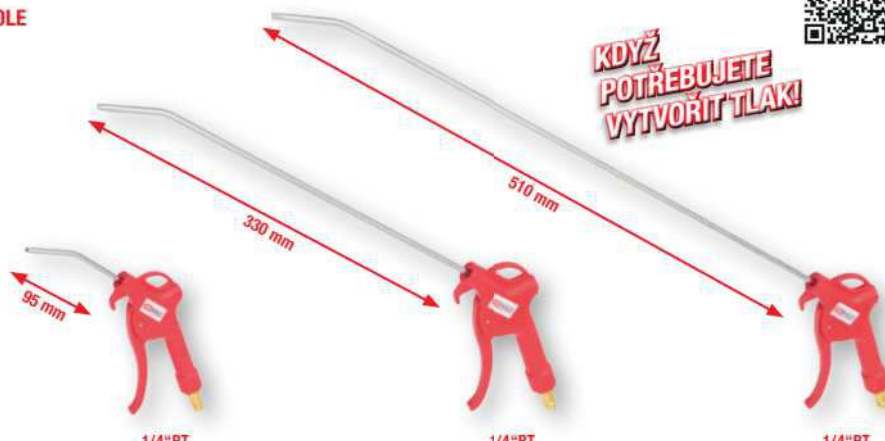

KDYŽ POTŘEBUJETE VYTVOŘIT TLAK!

515.1902 **270,00*** CZK

515.1903 **290,00*** CZK

515.1904 **350,00*** CZK



*Všechny ceny bez daňe z přidané hodnoty dle zákona.



907.2220

SKLÁDACÍ NŮŽ S ARETACÍ A NOŽEM NA ŘEMENY

- čepel s ochrannou vrstvou
- aretace čepele při otevření
- integrovaný nůž na řemenu na rukojeti
- držák skla na konci rukojeti
- lehká a snadno ovladatelná

S DRŽIČEM SKLA A NOŽEM NA ŘEMENY



270,00* CZK

907.2105

ZAVÍRACÍ NŮŽ S ARETACÍ

- čepel s teflonovým povrchem
- aretace čepele při otevření
- protiskluzová rukojeť s vybráním pro prsty
- ideální pro mechaniky



NÁŠ NEJPRODÁVANĚJŠÍ VÝROBEK

240,00* CZK



800.0156

MAGNETICKÁ MISKA Z UMĚLÉ HMOTY

- zkosený tvar
- k odkládání šroubů a jiných malých dílů
- strana s magnetem pokryta pryží
- Umělá hmota



270,00* CZK



907.2172

SOUPRAVA ZAVÍRACÍCH NOŽŮ

- pro praváky i leváky
- včetně 5 lichoběžníkových čepelí
- s rychlouzávěrem
- kovové provedení

DVA NOŽE ZA JEDNU CENU



2 dílná

270,00* CZK

118.0013

UNIVERZÁLNÍ DÍLENSKÉ NŮŽKY

- robustní krátké nůžky
- rozmanité oblasti použití
- čepele z ušlechtilé oceli
- s rukojetí z dvousložkového materiálu



130,00* CZK

*Všechny ceny bez daňe z přidané hodnoty dle zákona.



Jedinečná praktičnost: Pracovní lampy



PERFECT LIGHT



150.4415

KAPESNÍ SVÍTLNA PERFECTLIGHT, 50 LUMENŮ

- High power LED
- ochrana proti stříkající vodě podle IP54
- dlouhá provozní životnost
- dosah světla až 50 m
- včetně 3 baterií AAA 1,5 V



128 mm



TECHNICKÉ ÚDAJE:

Doba svícení max.:	10 h
Světelný tok max.:	50 lumenů
Provozní teplota:	-10 °C / +40 °C

190,00* CZK



150.4370

KAPESNÍ SVÍTLNA PERFECTLIGHT, 85 LUMENŮ

- ideální do kapes pracovních plášťů a košil
- dosah světla 25 m
- doba svícení asi 5 - 10 hodin
- včetně 2 baterií AA 1,5 V
- ultralehké hliníkové tělo odolné proti nárazům



140 mm



TECHNICKÉ ÚDAJE:

Doba svícení max.:	10 h
Světelný tok max.:	85 lumenů
Provozní teplota:	-10 °C / +45 °C

400,00* CZK

PERFECT LIGHT

150.4410

ČELOVÁ SVÍTLNA S POHYBOVÝM ČIDLEM PERFECTLIGHT, 120 LUMENŮ

- mimořádně výkonné osvětlení CREE XP-G2 Front LED
- dlouhá provozní životnost
- pohybové čidlo pro zapnutí a vypnutí
- 2 stupně svítivosti
- odolnost proti nárazům



530,00* CZK

TECHNICKÉ ÚDAJE:

Doba svícení max.:	14 h
Světelný tok max.:	120 lumenů
Provozní teplota:	-10 °C / +40 °C

150.4425

KAPESNÍ LED SVÍTLNA PERFECTLIGHT, 12V, 130 LUMENŮ

- silné LED osvětlení
- fokusovatelný světelný kužel
- dosah světla až 100 m
- snadné a rychlé nabíjení připojením k 12+24V zásuvce cigaretového zapalovače
- doba svícení 1 hodina



TECHNICKÉ ÚDAJE:

Doba svícení max.:	1 h
Světelný tok max.:	130 lumenů
Provozní teplota:	-10 °C / +40 °C

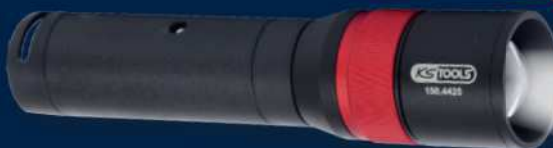

100 mm

660,00* CZK

*Všechny ceny bez daňe z přidané hodnoty dle zákona.



Světlo, které nehasne

150.4440

RUČNÍ SVÍTLILNA PERFECTLIGHT 400 LUMEN

- ideální pro práci bez možnosti připojení k síti
- mimořádné výkonné osvětlení COB Front LED
- pružný, magnetický stojan
- 2 stupně svítivosti
- doba svícení 6 hodin/9 hodiny



TECHNICKÉ ÚDAJE:

Doba svícení max.:	6 h
Světelný tok max.:	400 lumenů
Provozní teplota:	-10 °C / +40 °C

S NABÍJEČKOU

1860,00* CZK

150.4435

INSPEKČNÍ SVÍTLILNA PERFECTLIGHT 5+1, 100 LUMENŮ

- ideální pro práci bez možnosti připojení k síti
- mimořádné výkonné osvětlení Spot LED
- mimořádné výkonné osvětlení COB Front LED
- ochrana proti stříkající vodě podle IP20
- 3 režimy svícení: 2 stupně svítivosti a bodové osvětlení

OCHRANA PROTI
STŘÍKAJÍCÍ VODĚ



TECHNICKÉ ÚDAJE:

Doba svícení max.:	3 h
Světelný tok max.:	100 lumenů
Provozní teplota:	-10 °C / +40 °C

270,00* CZK

150.4445

RUČNÍ SVÍTLILNA PERFECTLIGHT 200 LUMENŮ, S MOŽNOSTÍ ZALOMENÍ

- mimořádné výkonné osvětlení Spot LED*
- mimořádné výkonné osvětlení COB Front LED
- odolnost proti nárazům
- pružný, magnetický stojan
- včetně 3 baterií-AAA 1,5 V

PRUŽNÉ TĚLO



TECHNICKÉ ÚDAJE:

Doba svícení max.:	6 h
Světelný tok max.:	200 lumenů
Provozní teplota:	-10 °C / +40 °C

530,00* CZK

150.4345

FLEXIBILNÍ INSPEKČNÍ LAMPA, 400 LUMENŮ

- 6 W LED + LED přední světlo
- pružné tělo
- tělo svítilny potaženo kvalitní pryží
- odolnost proti nárazům
- doba svícení 4 hodiny

FLEXIBILNÍ



TECHNICKÉ ÚDAJE:

Doba svícení max.:	4 h
Světelný tok max.:	400 lumenů
Provozní teplota:	-0° / +40°

1330,00* CZK

150.4450

PRACOVNÍ MINISVÍTLILNA LED PERFECTLIGHT, 900 LUMENŮ

- mimořádné výkonné osvětlení COB Front LED
- ochrana proti stříkající vodě podle IP54
- pryžová obruba pouzdra
- výklopná opěrná noha
- včetně 6 baterií AA 1,5V



TECHNICKÉ ÚDAJE:

Doba svícení max.:	12 h
Světelný tok max.:	900 lumenů
Provozní teplota:	-10 °C / +40 °C

930,00* CZK

*Všechny ceny bez daňe z přidané hodnoty dle zákona.





ROZPRAŠOVAČ S TLAKOVÝM ČERPADLEM

- vysoce kvalitní polyetylén
- pro různé chemické látky, např. čističe brzd, mycí prostředky, rozpouštědla nebo čisticí prostředky, atd.
- mosazná rozprašovací hlava s možností nastavení a uzavření
- vitonová těsnění
- vhodné pro práci nad hlavou



Položka	Objem v litrech		
150.8251	1	CZK	240,00
150.8252	2	CZK	270,00

240,00^{od} CZK

ZÁMEČNICKÉ KLADIVO

- kované provedení
- indukčně tvrzené okrajové části nárazové plochy
- leskle broušené čelo a nos kladiva
- zaoblené hrany
- hlava kladiva z kvalitní speciální oceli



Položka	Hmotnost hlavy kladiva v g		
142.1310	100	CZK	190,00
142.1320	200	CZK	230,00
142.1330	300	CZK	260,00
142.1360	500	CZK	290,00
142.1380	800	CZK	370,00
142.1400	1000	CZK	400,00

190,00^{od} CZK

ŠETRNÉ KLADIVO BEZ ZPĚTNÉHO RÁZU

- kombinovaná násada z polyuretanu a sklolaminátu
- bez zpětného rázu díky polyblivým ocelovým kuličkám v hlavě kladiva
- výrazně vyšší účinek úderu oproti běžným kladivům
- pro práci šetrnou ke zdraví



Položka	Hmotnost hlavy kladiva v g		
140.5252	400	CZK	240,00
140.5254	560	CZK	240,00
140.5255	645	CZK	270,00
140.5266	860	CZK	270,00
140.5257	1270	CZK	350,00
140.5258	1720	CZK	400,00

240,00^{od} CZK

*Všechny ceny bez daňe z přidané hodnoty dle zákona.



911.0695

KUFŘÍK NA NÁŘADÍ NA SANITÁRNÍ TECHNIKU

- ideální sestava pro sanitární techniku, topení a klimatizace
- k ruční práci a pro elektrické šroubováky
- ideálně vhodné na šroubové spoje v remeslné oblasti a v průmyslu
- šestihran
- profil FlankTraction

VŠE NA SANITÁRNÍ TECHNIKU



95 dílná



10 - 11 - 12 - 13 - 14 -
15 - 16 - 17 - 18 - 19 -
21 - 22 - 24 mm

1/4"

1/2"

7950,00* CZK

123.0005

LANKOVÁ PILA

- Ideálně vhodné k řezání trubek z ABS, PVC a CPVC a dřeva
- Pro práci na místech a rozích s obtížným přístupem
- S kovovými kroužky na obou koncích pro pevné uchopení
- velmi flexibilní
- spleťovaný drát



VČETNĚ ŘEZÁNÍ DŘEVA

130,00* CZK

111.3540

JEDNORUČNÍ RAČNOVÝ OCELOVÝ HASÁK S NASTAVITELNOU HLAVOU

- typ „Stillson“
- plynulá regulace rychloupínacím mechanismem
- ozubené provedení
- páčka pro rychlé uvolnění
- hliníková rukojeť



VŠE V RUKOJETI



5/16" - 1.1/4"

800,00* CZK

150.1467

HŘEBÍNKOVÉ NOŽE NA VNĚJŠÍ ZÁVITY, M4-M45

- k dořiznutí a vyčištění poškozených vnějších závitů
- vhodné pro pravostranné i levostranné závity
- plynulá regulace rýhovaným šroubem
- spolehlivé vedení hřebítkového nože v širokých čelistech bez rizika vychýlení
- všestranné použití bez ohledu na délku závitu



M4 - M45

1330,00* CZK

RUČNÍ PISTOLE NA PATRONY

- pro práci s patronami a měkkými obaly
- rychlá a jednoduchá výměna patrony
- s pevným hliníkovým válcem
- umělohmotné tělo



Položka	Kapacita zásobníku	
980.1000	310 ml	CZK 400,00
980.3000	600 ml	CZK 530,00

od 400,00* CZK

*Všechny ceny bez daňe z přidané hodnoty dle zákona.



800.0960

BEZPEČNOSTNÍ HLINÍKOVÁ PLOŠINA

- neklouzávavý profil na povrchu plošiny
- s velkou plošinou pro bezpečnou práci
- s bezpečnostními pojistkami
- sklápěcí provedení pro úsporu místa při skladování
- umělohmotné hrany na nohách pro ochranu plošiny a podlahy



1990,00* CZK

500.8100

UNIVERZÁLNÍ TELESKOPICKÝ VOZÍK K VÍCEÚČELOVÉMU POUŽITÍ

- ideální pro opravy karosérii, pro použití v lakovnách nebo na čelní skla
- všestranné zařízení - univerzální použití díky možnostem nastavení výšky a šířky
- po použití lze složit a ušetřit místo
- ukládací plochy s protismykovým gumovým pláštěm k zamezení poškrábání
- max. zatížení 100 kg

CHYTRÉ ŘEŠENÍ



3980,00* CZK

500.8011

LEHÁTKO A SKLÁPĚCÍ SEDADLO, POJÍZDNÉ

- vhodné k ležení i sezení
- s bezpečnostní záračkou proti neúmyslnému sklopení
- polstrované provedení pro práci s minimální únavou
- omyvatelný polstrovaný potah
- nízká konstrukční výška pro pohodlnou práci



1330,00* CZK

*Všechny ceny bez daňe z přidané hodnoty dle zákona.





SPECIÁLNÍ NÁSTRČNÝ OŘECH, MERCEDES

- k uvolnění a utažení speciálních šroubových spojů karoserie vozidla
- vnitřní čtyřhran podle DIN 3121 / ISO 1174
- ke strojnímu ovládání
- fosfátovaný povrch
- slitina chromu a molybdenu

Oblasti použití: Mercedes Bus (405), Unimog (437), Eonic (956), Actros (963), Arocs (964), Atego (967), Zetros (949)

NÁSTRČNÝ OŘECH PRO VELKÉ HVĚZDY



460.0016 **350,00*** CZK



460.0014 **530,00*** CZK

460.3695

SOUPRAVA KLÍČŮ NA KABINU ŘIDIČE, MERCEDES

- vhodné ke sklopení kabiny řidiče
- ideálně vhodné k ovládání sklápěcího čerpadla na kabině řidiče
- dvanáctihran
- velikost klíče 30 mm a 33 mm
- oboustranné použití

Oblasti použití: Kabina ve vozidlech Mercedes 360 / 410 / 440 / 460 / 480 / 550



4240,00* CZK



2 dílná

450.0090

SOUPRAVA PRŮBOJNÍKŮ PRO UŽITKOVÁ VOZIDLA

- kužel vybihající do hrotu
- univerzální použití
- k vyrážení závlaček, šroubů, ložiskových kroužků, atd.
- kvalitní a masivní provedení
- kvalitně zušlechťená úderová hlava



2120,00* CZK



4 dílná

550.1285

REFRAKTOMETR – OPTICKÉ ZAŘÍZENÍ K TESTOVÁNÍ ELEKTROLYTU, NEMRZNOUCÍCH KAPALIN A ADITIV ADBLUE®

- k rychlé a přesné kontrole obsahu kyseliny v elektrolytu a nemrznoucí kapaliny a přísad AdBlue®
- vhodné také na chladicí vodu a vodu do ostřikovačů
- možné použití také při okolní teplotě pod 10 °C
- vysoce kvalitní provedení z hliníku

*AdBlue® je registrovaná známka VDA německého svazu automobilového průmyslu VDA e.V.



2250,00* CZK



115.1055

SOUPRAVA KLEŠTÍ NA HADICOVÉ SPONY MOTOROVÝCH VOZIDEL

- k otevírání a uzavírání hadicových svorek Cobra
- s pohyblivými lisovacími čelistmi
- včetně aretace a funkce západky
- samootvírací mechanismus
- k demontáži a montáži hadicových svorek



3710,00* CZK



7 dílná

*Všechny ceny bez daňe z přidané hodnoty dle zákona.



550.1649

DIGITÁLNÍ ZKOUŠEČKA BATERIÍ A NABÍJECÍCH SYSTÉMŮ 12 V / 24 V, S INTEGROVANOU TISKÁRNOU



- pro 12V baterie (olověné akumulátory, gelové baterie, baterie s mokkými články, MF baterie, VRLA baterie, Ca baterie, AGM a baterie s hlubokým cyklem)
- k rychlému a snadnému zjištění kapacity baterie s ohledem na teplotní kompenzaci
- kontrola stavu baterie, stavu nabití, vnitřního odporu, hodnoty proudu při studeném startu
- s funkcí prověření funkce pro startovací baterie, startéru a měření nabíjecího okruhu
- zamezení přetížení baterie v důsledku příliš dlouhého měření

Vyzkoušejte a tiskněte



VČETNĚ 3 ROLÍ TISKOVÉHO PAPIŘU



TECHNICKÉ ÚDAJE:

Zobrazení:	digitální
Pracovní oblast CA / MCA:	40-2.000 CCA
Pracovní oblast CCA:	40-2.000 CCA
Pracovní oblast DIN:	40-2.000 CCA
Pracovní oblast EN:	40-2.000 CCA
Pracovní oblast IEC:	40-2.000 CCA
Pracovní oblast JIS#:	40-2.000 CCA
Pracovní oblast SAE:	40-2.000 CCA
Provozní teplota:	0°C až +55°C
Frekvenční rozsah:	100 Hz
Rozsah měření:	9-36 V
Přesnost měření:	+/- 0,5 mΩ
Rozsah napětí:	9-36 V



7950,00^{*} CZK

550.1745

VYSOKOFREKVENČNÍ NABÍJEČKA BATERIÍ 12V + 24V SMARTCHARGER, 25A/12,5A



- přepínání mezi 12 a 24 V
- navrženo pro trvalé používání – i pro integrované baterie
- olovené akumulátory, gelové baterie, baterie s mokkými články, MF baterie, VRLA baterie, Ca baterie, AGM a baterie s hlubokým cyklem
- přesné řízení nabíjení mikroprocesorem zamezuje přebíjení a po úspěšném procesu nabíjení se nabíječka automaticky přepne do udržovacího režimu a zamezí „rozpínání“ nebo dokonce „výbuchu“ baterie
- s integrovanou ochranou proti přetížení a přepólování – zamezení nesprávnému použití



10600,00^{*} CZK

TECHNICKÉ ÚDAJE:

Kapacita baterie:	12V: 75-500Ah - 24V: 45-250Ah
Rozsah napětí:	220-240V AC, 50/60HZ
Nabíjecí napětí:	14,4V - 25A (12V), 28,8V - 12,5A (24V)

550.1725

BATERIOVÝ BOOSTER 12V + 24V – MOBILNÍ, 3 000 A



- ideální pro zážehové a vznětové motory v osobních automobilech a dodávkách
- integrovaná elektronická ochrana (pojistka proti napětovým špičkám)
- inteligentní, plně integrovaná, třístupeňová automatická nabíječka
- ochrana proti přepólování – optická/akustická
- robustní, pojízdná skříňka s odkládacími příhradkami na kabely



37100,00^{*} CZK

TECHNICKÉ ÚDAJE:

Baterie:	2 x 12 Volt / 50 Ah
Špičkový proud:	7200 / 3400 A
Startovací proud:	3000 / 1500 A

550.1850

KONDENZÁTOROVÝ BOOSTER 12 V / 24 V – MOBILNÍ POMOČNÉ STARTOVACÍ ZAŘÍZENÍ 4700 A / 3700 A



- založeno na technice superkondenzátorů
- bez údržby
- ideální pro zážehové a vznětové motory v osobních automobilech a dodávkách
- integrovaná elektronická ochrana
- zvuková a optická výstraha při změně polarity



39750,00^{*} CZK

TECHNICKÉ ÚDAJE:

Kondenzátor:	12 Volt / 24 Volt / 3400 FARAD
Špičkový proud:	20.000/10.000 A
Startovací proud:	4700/3700 A

*Všechny ceny bez daňe z přidané hodnoty dle zákona.



VTÁHOVACÍ LANKO NA KABELY

- ideálně vhodné k vtažení a přeložení kabelů nebo vedení
- díky zaoblené kovové hlavě na konci je možné trubkou bez problémů protáhnout vtahovací pomůcku
- s očkem pro připevnění kabelu nebo vedení
- perlonové lanko



Položka	Ø mm	CZK
150.0960	3,0	270,00
150.0970	4,0	400,00

od **270,00** CZK



455.0100

SPECIÁLNÍ NÁSTRČNÝ OŘECH NA OSMIHRANNÉ ŠROUBY

- speciální osmihranný vnitřní profil
- k montáži a demontáži kontrolního vypínače pro uzávěrku diferenciálu
- ideálně vhodné také pro různé elektrické vypínače na převodovkách
- chromovaný s vysokým leskem
- speciální nástrojářská ocel

Oblasti použití: MAN, Mercedes Actros, řada SK, atd.



720,00 CZK



150.0925

KLEŠTĚ PRO DIGITÁLNÍ MĚŘENÍ PROUDU 600A

- ideální ke kontrolám střídavého proudu
- LED-displej
- včetně zkušebního hrotu a teploměru
- v praktickém pouzdře k uschování



DIGITÁLNÍ GÉNIUS!

TECHNICKÉ ÚDAJE:

Střídavý proud:	200 A, 600 A
Stojnosměrné napětí:	600 V
Střídavé napětí:	600 V
Měření odporu:	2 megaOhm
Teplota pro přesné měření:	23° C ± 5° C
Napájení proudem:	9V bloková baterie
Provozní teplota:	-20° až +60° C (30° až 140° F)

660,00 CZK



150.0929

KLEŠTĚ PRO DIGITÁLNÍ MĚŘENÍ PROUDU 1000A

- ideální ke kontrolám střídavého proudu
- LED-displej
- včetně zkušebního hrotu a teploměru
- v praktickém pouzdře k uschování



DIGITÁLNÍ KLEŠTĚ PRO PROFESIONÁLNÍ POUŽITÍ

TECHNICKÉ ÚDAJE:

Střídavý proud:	400 A, 1000 A
Stojnosměrné napětí:	1000 V
Střídavé napětí:	700 V
Měření odporu:	40 megaOhm
Teplota pro přesné měření:	-40 °C / +750 °C
Napájení proudem:	3x AAA baterie 1,5 V
Provozní teplota:	5 °C až +35 °C

2120,00 CZK



*Všechny ceny bez daňe z přidané hodnoty dle zákona.



150.0800

PROFESIONÁLNÍ UVOLŇOVACÍ NÁŘADÍ, UŽITKOVÁ VOZIDLA

- uvolnění kruhových a plochých zástrček bez jejich porušení
- otevření sekundární pojistky
- maximální pokrytí
- pro všechny běžné značky
- dva demontážní stupně



- | | | |
|------------------------------------|---------------------------------|-----------------------|
| A 2,8 mm | E 2,5 mm (Tyco Leas VKS) | I 4,0 mm (ABS) |
| B 1,6 mm (Tyco MT II + III) | F ————— | J 4,0 mm (ABS) |
| C 2,8 mm (Tyco JPT) | G 1,5 mm (Tyco) | |
| D 1,5 mm (GHW MKS, GHW MKR) | H 2,5 mm (GHW VKR Plus) | |



10 dílná

2650,00* CZK

NÁSTRČNÝ OŘECH, TORX-E-PLUS, MERCEDES

- Torx-E-Plus (EPL)
- k uvolnění a utažení nápravových šroubových spojení Torx-E-Plus (EPL)
- ke strojnímu ovládání
- slitina chromu a molybdenu

Oblasti použití: Mercedes Actros

S FUNKCÍ
UTAHOVACÍHO
MOMENTU

3/4"



460.0012 **660,00*** CZK

460.0013 **800,00*** CZK



460.4175

SOUPRAVA NÁŘADÍ NA 3D POUZDRA, SAF

- ideálně vhodné k demontáži a montáži 3D pouzder na nápravách SAF
- robustní provedení
- pohybový šroub pro velkou stahovací sílu – pohon 30,0 mm
- speciální nástrojářská ocel



12 dílná

18550,00* CZK

*Všechny ceny bez daně z přidané hodnoty dle zákona.



450.0190

SOUPRAVA KLÍČŮ NA MATICE A ČEPIČKY VARIO, TĚŽKÉ PŘEVODNÍ

- k montáži a demontáži matic Vario
- možné momentově přesné utažení hnacím čtyřhranem 3/4"
- spolehlivé přidržení díky upínacím šroubům a vedení adaptéru na základním přístroji
- maximální vzdálenost matic nebo otvorů 145 mm
- včetně rozpínacího řetězu.

Oblasti použití: šestihhranné matice, osmihranné matice, stavěcí matice se zářezy a kruhové matice.

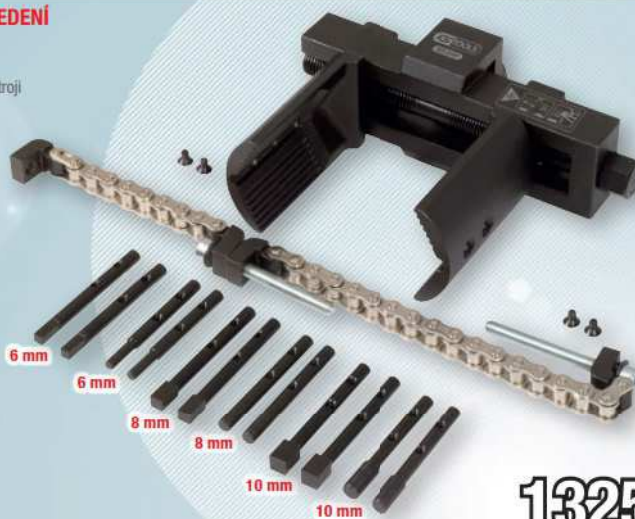

14 dílná

13250,00* CZK

460.0965

NÁSTRČNÝ OŘECH NA NÁPRAVOVÉ MATICE, MERCEDES

- dvanáctihran
- eliminace sklouznutí v maximální možné míře
- mimořádné robustní provedení
- dimenzováno pro velké utahovací a uvolňovací momenty
- pohon volitelně nárazovým utahovákem nebo momentovým klíčem

Oblasti použití: Nápravové přívěsy Mercedes, atd.



**PRO NÁRAZOVÝ UTAHOVÁK
A MOMENTOVÝ KLÍČ**



Velikost klíče v mm: 95,0
Pohon vnějším šestihhranem –
pohon v mm: 36



157 mm

6360,00* CZK

450.0160

KLÍČ NA STAVĚCÍ MATICE SE ZÁŘEZY SE 6 ČEPY, PRO VOZIDLA MERCEDES

- volitelně s převlečnou vodící trubicou (bajonetový uzávěr)
- vysoká přesnost
- mimořádné robustní provedení
- dimenzováno pro velké utahovací a uvolňovací momenty

Oblasti použití: zadní náprava Mercedes Atego, Vitaro 814, MAN, atd.



7690,00* CZK



450.0175

KLÍČ NA STAVĚCÍ MATICE SE ZÁŘEZY S VODICÍ TRUBKOU, MAN TGA

- vysoká přesnost
- mimořádné robustní provedení
- volitelně rozšíření o vodící trubku
- dimenzováno pro velké utahovací a uvolňovací momenty

Oblasti použití: zadní náprava MAN-TGA HY-1350 (hypoidní)



7950,00* CZK



*Všechny ceny bez daňe z přidané hodnoty dle zákona.



TELESKOPICKÉ PÁČIDLO S PŘESTAVITELNOU KLOBOVOU HLAVOU

- prodloužení páky tlačítkem se stupňovými zarážkami
- postupně přestavitelná hlava
- mimořádně úzké provedení se zapuštěným tlačítkem
- maximální přenos síly na omezeném prostoru
- ideální použití u osobních a užitkových vozidel

Položka	Délka mm		
911.8186	325-460	CZK	1060,00
911.8187	600-915	CZK	2120,00
911.8188	865-1350	CZK	3180,00



Vhodné pro osobní a užitkové automobily



od **1060,00** CZK*

460.3620

LIS NA REJDOVÉ ČEPY, 75 T, VČETNĚ SOUPRAVY POUZDER

- Vhodné k rychlému vtažení a vytlačení rejdových čepů
- Stlačovací jednotka s otáčením v rozsahu 360°
- S možností naklonění, otáčení a nastavení výšky pro práci s díly na obtížně přístupných místech
- Včetně pneumatické hydraulické nožní pumpy s rychlým zdvihem, hydraulickým válcem, nejběžnějšími pouzdry a přítačnými díly
- velká úspora nákladů a času

Rychle, flexibilně a výkonně

75 t



29 dílná



106000,00 CZK*

*Všechny ceny bez daňe z přidané hodnoty dle zákona.



460.1765

SOUPRAVA UNIVERZÁLNÍHO STAHOVÁKU NA NÁBOJE KOL, NÁKLADNÍ VOZIDLA

- variabilní použití až do průměru roztečné kružnice 110–448 mm
- univerzální použití na čepy s max. Ø 30 mm
- se 2 tažnými tyčemi a lichoběžníkovým pohybovým sroubem
- se třemi přítláčnými díly
- včetně 5 sad závitových adaptérů



27
dílná

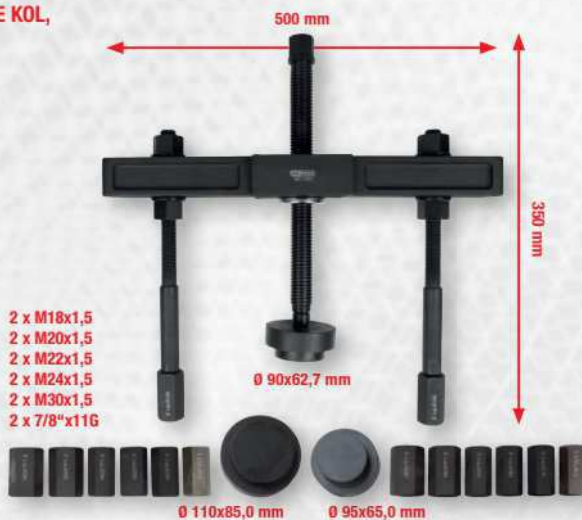

21200,00* CZK

460.4110

UNIVERZÁLNÍ HYDRAULICKÝ VYRÁŽEČ KULOVÝCH KLOUBŮ

- masivní provedení k uvolnění hlavy řídicí tyče a ojniční hlavy
- pro vidlicové otvory s max. průměrem 40 mm
- enormní síla díky pákovému převodu
- snížené nároky na sílu
- speciální nástrojářská ocel



9
dílná

PRO VIDLICOVÉ OTVORY S MAX. PRŮMĚREM 40 MM



13250,00* CZK

460.4420

SOUPRAVA NÁŘADÍ K UVOLNĚNÍ PNEUMATICKÝCH RYCHLOSPJEK

- odborné uvolnění pneumatik rychlospjek bez jejich porušení
- univerzální nastavení u pneumatik vedení s průměry 6 mm, 8 mm, 10 mm, 12 mm, 15 mm a 16 mm
- snadná a jistá manipulace
- speciální nástrojářská ocel



6
dílná



2120,00* CZK

450.0340

VÝSTRUŽNÍK NA ABS ČIDLA, NÁKLADNÍ VOZIDLA

- k čištění upínacího otvoru čidla ABS
- záruka odborné montáže nového čidla bez jeho poškození
- s aretovatelným kloubem a funkcí řehtačky
- optimální práce také v omezených prostorových podmínkách



3980,00* CZK

*Všechny ceny bez daňe z přidané hodnoty dle zákona.



460.2615



SOUPRAVA SPECIÁLNÍCH NÁSTRČNÝCH KLÍČŮ NA TŘMENY KOTOUČOVÝCH BRZD, PRO KOTOUČOVÉ BRZDY WABCO A KNORR

- ideálně vhodné k vrácení pístu brzdového kotouče bez poškození
- bezpečná a pohodlná práce
- při provádění údržby nebo při výměně brzdové zarážky je nutné brzdový píst vrátit zpět do brzdového třmenu
- precizní provedení je zárukou lehkého a dlouhodobého použití
- velká úspora času

5
dílná

Nenahraditelné pro všechny servisní práce na brzdách



800,00* CZK

ŠESTIHRANNÝ NÁRAZOVÝ KLÍČ SE 2 NÁRAZOVÝMI PLOCHAMI



- šestihřtan
- ideálně vhodné ke snadnému uvolnění a utažení šroubových spojů třmenů kotoučových brzd
- zcela tím odpadá požadavek na demontáž páky spojovací tyče řízení
- S vnitřním čtyřhranem 3/4" pro odborné utažení šroubového spoje
- S gravírovanými faktory přepočítání utahovacího momentu pro prodloužené páky

**PRO VOZY ZNAČEK
RENAULT, IVECO A
SCANIA**



od
930,00* CZK

Položka	Rozměr klíče mm	CZK
460.5060	18	930,00
460.5061	30	1060,00

DVANÁCTIHRANNÝ NÁRAZOVÝ KLÍČ SE 2 NÁRAZOVÝMI PLOCHAMI



- dvanáctihřtan
- ideálně vhodné ke snadnému uvolnění a utažení šroubových spojů třmenů kotoučových brzd
- S vnitřním čtyřhranem 3/4" pro odborné utažení šroubového spoje
- S gravírovanými faktory přepočítání utahovacího momentu pro prodloužené páky

**PRO MODELY
DAF 105 A DAF 106**



od
1860,00* CZK

Položka	Rozměr klíče mm	CZK
517.0925	24	1860,00
517.0926	26	1860,00

460.5062



DVANÁCTIHRANNÝ NÁRAZOVÝ KLÍČ SE 2 NÁRAZOVÝMI PLOCHAMI

- dvanáctihřtan
- ideálně vhodné ke snadnému uvolnění a utažení šroubových spojů brzdových válců
- zcela tím odpadá požadavek na demontáž kola
- S vnitřním čtyřhranem 1/2" pro odborné utažení šroubového spoje

**PRO PŘÍVĚSNÉ VOZY,
PŘÍVĚSY, NÁKLADNÍ
VOZIDLA A AUTOBUSY**



24 mm

od
1330,00* CZK

Položka	Rozměr klíče mm	CZK
460.5062	24	1330,00

*Všechny ceny bez daňe z přidané hodnoty dle zákona.



NÁRAZOVÝ KLÍČ TORX-E SE 2 NÁRAZOVÝMI PLOCHAMI

- profil Torx-E
- ideálně vhodné ke snadnému uvolnění a utažení šroubových spojů třmenů kotoučových brzd
- zcela tím odpadá požadavek na demontáž páky spojovací tyče řízení
- S vnitřním čtyřhranem 3/4" pro odborné utažení šroubového spoje
- S gravovanými faktory přepočítání utahovacího momentu pro prodloužené páky



NIKDY NEPROHRÁVÁ

Položka	Rozměr klíče mm	3/4"
517.0908	E18	CZK 1060,00
517.0910	E20	CZK 1060,00
517.0914	E24	CZK 1060,00

1060,00* od CZK

460.3965

MONTÁŽNÍ POMŮCKA NA KROUŽKY SENZORŮ ABS, VOLVO

- Ideálně vhodné k montáži kroužků senzorů ABS
- vhodné pro ruční ovládání
- Připevnění kroužku senzoru ABS pro bezproblémové nasazení
- poté můžete montážní pomůcku odebrat
- Bez tohoto nářadí může dojít k chybné indikaci systému ABS



Oblasti použití: Volvo FM



Ø 175 mm



4770,00* CZK

460.5215

ŘETĚZOVÝ KLÍČ NA OLEJOVÉ FILTRY A PATRONY SUŠIČEK VZDUCHU

- mimořádně robustní dvojitý upínací řetěz
- ideálně vhodný k montáži a demontáži filtrů, filtračních patron a patron k sušení vzduchu
- vnitřní čtyřhran podle DIN 3120 / ISO 1174
- také na obtížně přístupná tělesa olejového filtru



Ø 0-115 mm

1/2"



1590,00* CZK

460.5216

ŘETĚZOVÝ KLÍČ NA OLEJOVÉ FILTRY A PATRONY SUŠIČEK VZDUCHU

- mimořádně robustní dvojitý upínací řetěz
- ideálně vhodný k montáži a demontáži filtrů, filtračních patron a patron k sušení vzduchu
- vnitřní čtyřhran podle DIN 3120 / ISO 1174
- také na obtížně přístupná tělesa olejového filtru



Ø 0-170 mm

1/2"



1860,00* CZK

*Všechny ceny bez daňe z přidané hodnoty dle zákona.



460.1185

KLÍČ NA OLEJOVÉ FILTRY, Ø 135,0 MM / 18 PLOCH

- k rychlé a odborné montáži a demontáži uzávěru olejového filtru při výměně filtračních vložek oleje
- k momentově přesnému utažení podle pokynů výrobce
- pro levostranný i pravostranný provoz
- pohon vnitřním čtyřhranem podle norem DIN 3120/ISO 1174
- k ručnímu ovládání

Oblasti použití: MAN, výrobní řady F2000, FE a TGA



Velikost klíče v mm: 135
Počet stěn: 18

1/2"



1860,00* CZK



150.9303

FLEXIBILNÍ TRYCHTÝŘ S HLINÍKOVÝM JÁDREM

- ideálně vhodné k čistému a kontrolovanému vypuštění všech kapalin, například oleje, chladicí kapaliny, brzdové kapaliny, paliva, atd.
- zachování vytvořeného tvaru s možností změny
- teplotní odolnost v rozmezí od -34 do +232 °C
- vnější povrch z nitrilového kaučuku



TRYCHTÝŘ S VYCHYTÁVKOU



1190,00* CZK



150.9358

ZÁCHYTNÁ VANA, 55 L, EXTRA PLOCHÁ

- čtyři rukojeti pro přenášení
- mimořádně plochý okraj vyšší o 11 cm
- spolehlivé a čisté vytlíky díky přešlapovému okraji po celém obvodu a odtoku
- vhodné na oleje, chemikálie, benzin, kyseliny a nemrznoucí kapaliny
- vhodné také k čištění dílů

ČISTÉ ŘEŠENÍ



55 L



4240,00* CZK



160.0250

ZVEDÁK KOL XXL

- snadná a obratná přeprava i na malém prostoru
- nakládání a přepravování pneumatik a ráfků bez námahy
- ideální při výměně kol nákladních vozů, autobusů a vysokozdvizných vozíků
- velikost kol nastavitelná ve 3 stupních
- ideální použití v obchodě s pneumatikami, opravárnách motorových vozidel nebo spedičních společnostech



4240,00* CZK



*Všechny ceny bez daňe z přidané hodnoty dle zákona.



516.1180

SILOVÉ NÁSOBIČE

- pevné uvolňovací nářadí
- převodový poměr 1:64
- maximální výstupní uťahovací moment 3 800 N
- Včetně nástrčných ořechů a nástavce
- nezbytná součást palubní výbavy servisních vozidel



7 dílná



2650,00^{*} CZK

516.5045

MOMENTOVÝ KLÍČ ALUTORQUEprecision

- přesnost vypnutí: $\pm 3\%$ od nastavené hodnoty na stupnici (maximální odchylka)
- jednoduchý nebo dvojitý čtyřhran pro kontrolované utažení doprava nebo doleva
- dvojitá stupnice s dílky v Nm a lbf-ft nebo lbf-in pro přesné nastavení
- zřetelně slyšitelné a cítelné uvolnění uťahovacího momentu krátkým vypnutím



Na délce někdy záleží

140-760 Nm



TECHNICKÉ ÚDAJE:	
Čtyřhranný pohon:	3/4"
Dílek Nm:	10,00
Dílek lbf*ft:	10,0

19880,00^{*} CZK

*Všechny ceny bez daňe z přidané hodnoty dle zákona.





160.0750

PLNICÍ A ODVZDUŠŇOVACÍ PŘÍSTROJ KS 4 HY

- k rychlé a bezpečné výměně hydraulického oleje v řadicí a spojkových systémech přímo na vozidle
- plynulá regulace tlaku
- vhodné pro minerální oleje (včetně hydraulických systémů zemědělských strojů)
- nevhodné pro brzdové kapaliny
- funkce kontroly nízkého tlaku

Oblasti použití: MAN-TGA / TGL / zemědělské stroje
 Pozor: nevhodné pro vozidla Mercedes

**KOMPAKTNÍ
 PROVEDENÍ,
 10 LITRŮ**



TECHNICKÉ ÚDAJE:

Pracovní tlak:	0,5-3,5 bar
Provozní Napětí:	230 V / 50 Hz
Kapacita:	10 l
Délka plnicí hadice:	3,5 m
max. průtok:	>45 l/h

42400,00^{*} CZK



160.0755

PLNICÍ A ODVZDUŠŇOVACÍ PŘÍSTROJ KS 20 HY

- k rychlé a bezpečné výměně hydraulického oleje v řadicí a spojkových systémech přímo na vozidle
- plynulá regulace tlaku
- vhodné pro minerální oleje (včetně hydraulických systémů zemědělských strojů)
- nevhodné pro brzdové kapaliny
- funkce kontroly nízkého tlaku

Oblasti použití: ACTROS s HPS2, ATEGO, AXOR & MAN-TGA / TGL / zemědělské stroje
 Pozor: s výjimkou Mercedes AG!

**VELKÉ
 PROVEDENÍ,
 20
 LITRŮ**



TECHNICKÉ ÚDAJE:

Pracovní tlak:	0,5-3,8 bar
Provozní Napětí:	230 V / 50 Hz
Kapacita:	20 l
Délka plnicí hadice:	3,6 m
max. průtok:	>45 l/h

60950,00^{*} CZK

*Všechny ceny bez daňe z přidané hodnoty dle zákona.





SE SOFTWAREM NA PC



PŘÍMÝ PŘENOS OBRAZU A UKLÁDÁNÍ DO PAMĚTI



VODOTĚSNÉ PŘEVODNÍKY



Souprava Wi-Fi videoskopu s čelní kamerou

	550.7510	550.7540	550.7520
Doba provozu:	asi 60 min	asi 60 min	asi 60 min
Rozlišení kamery:	1600 x 1200 (YUV), 1280 x 720 (fotografie) = 2,0 megapixelů	1600 x 1200 (YUV), 1280 x 720 (fotografie) = 2,0 megapixelů	1600 x 1200 (YUV), 1280 x 720 (fotografie) = 2,0 megapixelů
Materiál akumulátoru:	Li-Ion	Li-Ion	Li-Ion
Hlava – Ø:	5,5 mm	6,0 mm	3,9 mm
	60°	0 + 90°	0°
včetně háčku, magnetu a zrcadla	✓	X	✓

8 dílná

Ø 5,5 MM

550.7510 2650,00* CZK

5 dílná

Ø 6,0 MM

550.7540 3450,00* CZK

8 dílná

Ø 3,9 MM

550.7520 3980,00* CZK

SPECIAL EDITION FOR

GADIP
VŠE PRO TRUCK & BUS

577 196 111

adip@adip.cz

577 991 076

www.adip.cz

**Akční cena platí pouze do vyčerpání skladových zásob. Všechny ceny bez daňe z přidané hodnoty dle zákona. S vydáním tohoto prospektu se tímto ruší platnost veškerých předchozích cen. Prodej pouze do dealerské sítě. Tiskové chyby, omyly a technické změny jsou vyhrazeny. Ceny jsou platné k 31.03.2019

